

# HIT

Neuheiten und Aktionsprodukte.  
2023 DE. 



Premium-Werkzeuge und mehr seit 1900.



Be a MATADOR.

MATADOR ist einer der **Pioniere**  
der **deutschen Werkzeugindustrie**.

Seit 1900 produzieren wir in  
Remscheid, dem Zentrum der  
deutschen Werkzeugindustrie,  
**Premium-Schraubwerkzeuge**  
„um die Schraube herum“. Für  
**Schrauben von 3,2 - 230 mm**.  
Über 4.500 Katalogartikel. Millio-  
nenfach bewährt. Verfügbar in >70  
Ländern. MATADOR ist **akkredi-  
tierter Erstlieferant führender**  
**Automobilkonzerne**, u.a. von Audi,  
Bosch, Ford, MAN, Mercedes-Benz,  
Volkswagen, Volvo und vielen  
anderen.





MATADOR ist alles andere als Mainstream. Wir stehen für anspruchsvolles Premium Werkzeug. Verlässlich, design-orientiert, ohne Schnickschnack. Schraubwerkzeuge mit intelligenten Details für Macher, Kämpfer und **Helden des Alltags**. Für echte MATADORE.

Für Menschen, die wissen, was sie wollen. Die Klartext reden. **Die in der Arena stehen** und nicht im Zuschauerraum. **Die Werkzeug von Spielzeug unterscheiden können**. Für kernige, durchsetzungsstarke Macher, die etwas erlebt und zu erzählen haben und die sich nicht so schnell beeindruckt lassen. Die Beruf, Familie, Freunde und Hobby unter einen Hut bekommen. Und **die an sich selbst glauben**. Willkommen in der Arena.

Be a MATADOR.

Es braucht schon etwas mehr,  
um eine richtig gute Knarre zu bauen.

Mehr Zähne. Mehr Kraft. Mehr Grip. Mehr Freiheit. Mehr Design.



**4°**

**Druckknopfverriegelung** für eine sichere Verbindung von Knarre und Steckschlüssel.

**25%**

**kleinerer Schwenkwinkel (4°)** als handelsübliche feinverzahnte Knarren **durch innovative 90 Zahn-Technik**. Arbeitet auch dann noch, wenn es richtig eng wird.

**50%**

**mehr Drehmoment** als in der DIN gefordert (z.B. 12,5 mm (1/2") > 750 N·m). Löst immer noch Schrauben, wenn andere längst aufgeben.



Extrem stabiler Vierkant-Schaft aus **Chrom Vanadium-Stahl**, ermöglicht hohe Belastungen in jeder Situation.

Versenkter, **flacher Umschalthebel** für schnellen Richtungswechsel.

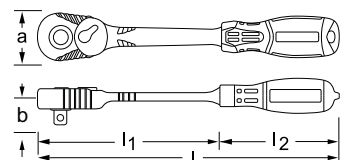

# Extrem feinverzahnt, extrem stark, extrem ergonomisch.

**Hellgraue, weiche Zone** aus TPE-Kunststoff, besonders rutschhemmend, für gutes Griffgefühl und bequemes Abstützen der Finger.

**Mittelgraue, genoppte Zone** aus TPE-Kunststoff, für flächiges, rutschfestes Greifen und Übertragen hoher Kräfte.

**Schwarze, harte Zone** aus Spezialkunststoff für schnelles Umgreifen ohne „Festzukleben“.



Ergonomische und bequeme Daumenablage.

## max.

Ergonomie durch Mehr-Komponentengriff, besser als bei üblichen 1- oder 2-Komponentengriffen. Optimal angepasste, ballige Form.



Praktisches **Aufhänge-Loch** zur Sicherung der Knarre im Hochbau oder zum Aufhängen an der Werkzeugwand.

### ■ Umschaltknarre

**1/4**



°	l mm	l1 mm	l2 mm	a mm	b mm	g
4	125	70	55	23,5	24,7	112

ART. CODE **2061 0090** € 34,99  
€ 29,40 netto

### ■ Umschaltknarre

**3/8**



°	l mm	l1 mm	l2 mm	a mm	b mm	g
4	200	120	80	29,1	32,8	234

ART. CODE **3061 0090** € 41,99  
€ 35,29 netto

### ■ Umschaltknarre

**1/2**



°	l mm	l1 mm	l2 mm	a mm	b mm	g
4	275	165	110	37,7	42,2	539

ART. CODE **4061 0090** € 46,99  
€ 39,49 netto

**Steckschlüssel  
im Metallkasten.  
Für die Ewigkeit.**



**Robust.  
Kompakt.  
Nachhaltig.  
Umweltfreundlich.**



# Die Topseller von MATADOR.

Mit rüttelfester Weichschaumeinlage.



## Steckschlüssel-Satz 16-tlg.

1/4



	6.3	1/4	2061	90° Z90
	6.3	1/4	2064	115 mm
	6.3	1/4	2065	6.3 100 mm
	6.3	1/4	2068	6.3 1/4
	6.3	1/4	2073	150 mm
	6.3	1/4	2075	4 - 4.5 - 5 - 5.5 - 6 - 7 - 8 - 9 - 10 - 11 - 13 mm
ART. CODE 2115 9160				6 MM
				€ 73,99
				€ 62,18 netto

## Steckschlüssel-Satz 54-tlg.

1/4



	6.3	1/4	2061	90° Z90
	6.3	1/4	2064	115 mm
	6.3	1/4	2065	6.3 50, 100 mm
	6.3	1/4	2068	6.3 1/4
	6.3	1/4	2073	150 mm
	6.3	1/4	2075	4 - 4.5 - 5 - 5.5 - 6 - 7 - 8 - 9 - 10 - 11 - 12 - 13 - 14 mm
	6.3	1/4	7026	3 - 3.5 - 4.5 - 5.5 - 6.5 x 25 mm
	6.3	1/4	7027	PH 0 - PH 1 - PH 2 - PH 2 - PH 3 x 25 mm
	6.3	1/4	7027	PZ 0 - PZ 1 - PZ 2 - PZ 2 - PZ 3 x 25 mm
	6.3	1/4	7028	3 - 4 - 5 - 6 x 25 mm
	6.3	1/4	7033	T6 - T7 - T8 - T9 - T10 - T15 - T20 - T25 T27 - T30 - T40 x 25 mm
	6.3	1/4	2084	6.3 1/4
	6.3	1/4	0440	1.5 - 2 - 2.5 - 3 mm
ART. CODE 2145 0001				6 MM
				€ 99,99
				€ 84,03 netto

## Steckschlüssel-Satz 39-tlg.

3/8



	10	3/8	3061	90° Z90
	10	3/8	3065	10 125, 250 mm
	10	3/8	3068	10 3/8
	10	3/8	3075	6 - 7 - 8 - 9 - 10 - 11 - 12 - 13 - 14 - 15 - 16 - 17 - 18 - 19 20 - 21 - 22 mm
	10	3/8	3078	4 - 5 - 6 - 7 - 8 - 10 x 48 mm
	6.3	1/4	3090	E8 - E10 - E11 - E12 - E14
	6.3	1/4	3092	T15 - T20 - T25 - T27 - T30 - T40 - T45 x 48 mm
ART. CODE 3125 9390				6 MM
				€ 159,--
				€ 133,61 netto
ART. CODE 3125 9391				12 MM
				€ 159,--
				€ 133,61 netto

## Steckschlüssel-Satz 23-tlg.

1/2



	12.5	1/2	4061	90° Z90
	12.5	1/2	4064	300 mm
	12.5	1/2	4065	12.5 125, 250 mm
	12.5	1/2	4068	12.5 1/2
	12.5	1/2	4075	10 - 11 - 12 - 13 - 14 - 15 - 16 - 17 - 18 - 19 - 20 - 21 - 22 - 23 - 24 - 27 - 30 - 32 mm
ART. CODE 4114 9230				6 MM
				€ 129,--
				€ 108,40 netto
ART. CODE 4114 9231				12 MM
				€ 129,--
				€ 108,40 netto

## Steckschlüssel-Satz 61-tlg.

1/4 1/2



	6.3	1/4	2061	90° Z90
	6.3	1/4	2065	6.3 50 mm
	6.3	1/4	2068	6.3 1/4
	6.3	1/4	2073	150 mm
	6.3	1/4	2075	4 - 4.5 - 5 - 5.5 - 6 - 7 - 8 - 9 - 10 - 11 - 12 - 13 - 14 mm
	6.3	1/4	2076	4 - 5.5 - 7 x 32 mm
	6.3	1/4	2077	PH 1 - PH 2 x 32 mm
	6.3	1/4	2077	PZ 1 - PZ 2 x 32 mm
	6.3	1/4	2078	3 - 4 - 5 - 6 - 8 x 32 mm
	6.3	1/4	2090	E4 - E5 - E6 - E8
	6.3	1/4	2092	T10 - T15 - T20 - T25 - T27 - T30 x 32 mm
	12.5	1/2	4061	90° Z90
	12.5	1/2	4065	12.5 125, 250 mm
	12.5	1/2	4068	12.5 1/2
	12.5	1/2	4075	10 - 11 - 12 - 13 - 14 - 15 - 16 - 17 - 18 - 19 - 20 - 21 - 22 - 23 - 24 - 27 - 30 - 32 mm
ART. CODE 4118 9230				6 MM
				€ 209,--
				€ 175,63 netto
ART. CODE 4118 9231				12 MM
				€ 209,--
				€ 175,63 netto

# Für unterwegs: Die kleinste Werkstatt der Welt.

Intelligentes Werkzeug mit zahlreichen Zusatzfunktionen im Sortimo-System: Das ist das Konzept der MATADOR-smartyBOX-Familie.



L-BOXX Mini

Ultra-kompakte Box, stapel- und verklickbar, integrierbar in das L-BOXX-System. 156 (L) x 260 (B) x 63 (H) mm.



i-BOXX 72

Robust und belastbar, unempfindlich gegen Schmutz, mit integriertem Tragegriff, integrierbar in das L-BOXX-System. 316 (L) x 367 (B) x 70 (H) mm.



L-BOXX 118/136 G4

Robuster Koffer aus schlag- und stoßfestem ABS-Kunststoff, stapel- und verklickbar, integrierbar in das L-BOXX-System. 358 (L) x 445 (B) x 118 / 152 (H) mm.



# Alle auf einen Blick. Das smartyBOX-System.



Die 47-teilige **S0 Compact** passt mit Ihrem **handlichen Maß** in jedes **Handschuhfach** oder unter die **Motorrad-Sitzbank**. Ideal als **Kleiner Helfer** für unterwegs.



Die 52-teilige **S0** ist unsere **budgetschonende Lösung** für den **Einstieg** in die Welt der smartyBOXen.



Die 61-teilige **S1** lässt **keine Wünsche offen**, um mal eben eine **kleine Reparatur** durchzuführen. Inklusive **Bajonett-Steckgriff** und **Premium-Kombizange**.



Die 26-teilige **S2** ist die **perfekte Kompaktbox** für alle **Verschraubungen von 6 - 22 mm** mit **Rollgabelratschenschlüssel** zum Kontern. Ergänzt sich perfekt mit der S1.



Die 12-teilige **S3** kann dank der **Ringmaulratschenschlüssel** mit **Umschalthebel** und mitgelieferten **Knarrenadaptern** als extra flache Knarre für **Steckschlüssel** verwendet werden.



Die 29-teilige **S4** ist der perfekte Satz in **1/2"** für alle **Verschraubungen von 8 - 32 mm** inkl. **Zünderkerzeneinsätzen**.



Die 75-teilige **S5** ist der **Komplettsatz** in **1/4"** und **1/2"** für alle **Verschraubungen von 4 - 32 mm**. Inklusive **Bajonett-Steckgriff** und allen wichtigen Bits.

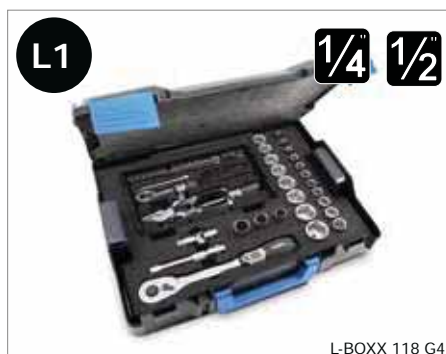

Die 80-teilige **L1** enthält alle wichtigen **Steckschlüssel** in **1/4"** und **1/2"** inkl. **herausnehmbarer S1 smartyBOX** - für alle **Verschraubungen von 4 - 32 mm**.



Die 42-teilige **L2** ergänzt sich perfekt mit der **L1** und enthält alles, was ein **ambitionierter Handwerker** benötigt - **Zangen, Hammer, Schlüssel** und **Schraubendreher** und mehr.

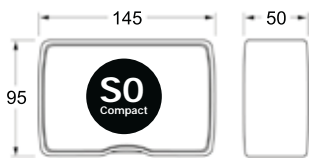

Mini-Format:  
95 (L) x 145 (B) x 50 (H) mm.

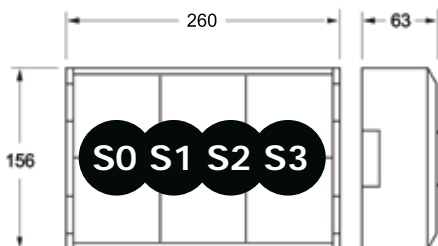

Kompaktes Außenmaß:  
156 (L) x 260 (B) x 63 (H) mm.

## ■ smartyBOX S0 Compact, 47-tlg.



Die **S0 Compact** mit ihrem handlichen Maß von nur 145 x 95 mm passt in jedes Fach, sogar in den Schreibtisch oder unter die Motorrad-Sitzbank.

Die neue **Umschaltknarre *Z90*** mit **90 Zähnen** für kleinste Zwischenräume treibt wahlweise 30 Standardbits aus hochlegiertem S2-Material (25 mm), 6 extra lange Schraubendreher-Klingen (75 mm) mit **Farbleitsystem** zur schnelleren Identifikation oder **Steckschlüssel** mit **Doppel-Smart Drive-Profil** an.

**Alles rüttelfest** eingebettet in einer **Weichschaumeinlage** - damit überlebt sie jeden Sturz.

### Inhalt:

			2061 Umschaltknarre <b>Z90</b>
			2065 Verlängerung 50 mm
			2075 6 - 7 - 8 - 9 - 10 - 11 - 13 mm
			2084
			2084
			7040
			7026 Bits 3 - 3.5 - 4.5 - 5.5 - 6.5 x 25 mm Schraubendreher-Bits lang: 4 - 6 x 75
			7027 Bits PH 0 - PH 1 - PH 2 - PH 2 - PH 3 x 25 mm Schraubendreher-Bits lang: PH 1 - PH 2 x 75
			7027 Bits PZ 0 - PZ 1 - PZ 2 - PZ 2 - PZ 3 x 25 mm
			7028 Bits 3 - 4 - 5 - 6 x 25 mm
			7033 Bits T6 - T7 - T8 - T9 - T10 - T15 - T20 - T25 T27 - T30 - T40 x 25 mm Schraubendreher-Bits lang: T25 - T30 x 75

ART. CODE  
2155 0001



€ 62,99  
€ 52,93 netto

## ■ smartyBOX S0, 52-tlg.



Budgetschonende Universalbox mit der neuen MATADOR-Umschaltknarre **Z90** in 1/4".

Die absolute Vollausstattung für Verschraubungen von 4 - 14 mm. Mit **innovativem 2in1-Steckgriff** zur Verwendung als **Multi-Schraubendreher**, kann bis auf 370 mm verlängert werden.

### Inhalt:

			2061 Umschaltknarre <b>Z90</b>
			2065 Verlängerungen 50 - 100 mm
			2068 Kardangelenke
			2073 Mehrkomponenten-Steckgriff
			2075 4 - 4.5 - 5 - 5.5 - 6 - 7 - 8 - 9 - 10 - 11 - 12 13 - 14 mm
			2084
			2084
			7040
			7026 Bits 3 - 3.5 - 4.5 - 5.5 - 6.5 x 25 mm
			7027 Bits PH 0 - PH 1 - PH 2 - PH 2 - PH 3 x 25 mm
			7027 Bits PZ 0 - PZ 1 - PZ 2 - PZ 2 - PZ 3 x 25 mm
			7028 Bits 3 - 4 - 5 - 6 x 25 mm
			7033 Bits T6 - T7 - T8 - T9 - T10 - T15 - T20 - T25 T27 - T30 - T40 x 25 mm

ART. CODE  
8145 2110



€ 94,99  
€ 79,82 netto

■ **smartyBOX S1,**  
61-tlg.



S1

1/4"



Ultra-handliche Universalbox mit der neuen MATADOR-Umschaltknarre **790L** in 1/4".

Die absolute Vollausstattung für Verschraubungen von **4 - 14 mm**, inklusive Kombinationszange mit integriertem Ringschlüssel zum Kontern. Mit **innovativem 2in1-Steckgriff** zur Verwendung als **Multi-Schraubendreher**, kann bis auf 420 mm verlängert werden.

Inhalt:

	<b>3K</b> 0500 3K-Kombizange 165 mm
	0500 Halteclip für Kombizange
	<b>6,3</b> <b>1/4</b> 2061 Umschaltknarre <b>790L</b>
	<b>6,3</b> <b>1/4</b> 2065 Verlängerungen 50 - 100 mm
	<b>6,3</b> <b>1/4</b> 2068 Kardangelen
	<b>6,3</b> <b>1/4</b> 2073 Mehrkomponenten-Steckgriff
	<b>6,3</b> <b>1/4</b> 2075 4 - 4,5 - 5 - 5,5 - 6 - 7 - 8 - 9 - 10 - 11 - 12 - 13 - 14 mm
	<b>6,3</b> <b>1/4</b> 2084 <b>6,3</b> <b>1/4</b> Bit-Adapter F
	<b>6,3</b> <b>1/4</b> 2084 <b>6,3</b> <b>1/4</b> Bit-Adapter M
	<b>7026</b> Bits 3 - 3,5 - 4,5 - 5,5 - 6,5 x 25 mm Schraubendreher-Bits lang: 4 - 6 x 75
	<b>7027</b> Bits PH 0 - PH 1 - PH 2 - PH 2 - PH 3 x 25 mm Schraubendreher-Bits lang: PH 1 - PH 2 x 75
	<b>7027</b> Bits PZ 0 - PZ 1 - PZ 2 - PZ 2 - PZ 3 x 25 mm
	<b>7028</b> Bits 3 - 4 - 5 - 6 x 25 mm
	<b>7033</b> Bits T6 - T7 - T8 - T9 - T10 - T15 - T20 - T25 T27 - T30 - T40 x 25 mm Schraubendreher-Bits lang: T25 - T30 x 75
	<b>8191</b> Sicherungsband / Lanyard mit Karabinerhaken zur Sicherung der Umschaltknarre

ART. CODE **61**  
8145 2115 € 129,-  
€ 108,40 netto

■ **smartyBOX S2,**  
26-tlg.



S2

3/8"



Kompakter Steckschlüsselsatz mit der neuen MATADOR-Umschaltknarre **790L** in 3/8".

Deckt mit **6 - 22 mm** 90% aller Verschraubungen ab. **Inklusive** um 8° schwenkbare **Kippverlängerungen** für schwer zugängliche Verschraubungen. **Mit Ratschen-Rollgabelschlüssel**, ideal zum Kontern oder bei Verschraubungen, bei denen ein offener Maulschlüssel benötigt wird (z. B. bei Bolzen).

Inhalt:

	<b>0590</b> Rollgabelschlüssel mit Knarrenfunktion 1-20 mm (8")
	<b>10</b> <b>3/8</b> 3061 Umschaltknarre <b>790L</b>
	<b>10</b> <b>3/8</b> 3066 Verlängerungen schwenkbar 75 - 125 mm
	<b>10</b> <b>3/8</b> 3068 Kardangelen
	<b>10</b> <b>3/8</b> 3075 6 - 7 - 8 - 9 - 10 - 11 - 12 - 13 - 14 - 15 - 16 - 17 - 18 - 19 - 20 - 21 - 22 mm
	<b>10</b> <b>3/8</b> 3084 <b>10</b> <b>3/8</b> Bit-Adapter F
	<b>10</b> <b>3/8</b> 3085 <b>10</b> <b>3/8</b> Bohrmaschinen-Halter für Steckschlüssel-Einsätze
	<b>8191</b> Sicherungsband / Lanyard mit Karabinerhaken zur Sicherung der Umschaltknarre

ART. CODE **26**  
8145 3115 € 129,-  
€ 108,40 netto

■ **smartyBOX S3,**  
12-tlg.



S3

72"



Innovativer Ergänzungssatz mit Ringmaulratschenschlüsseln und Knarrenadaptern.

Ringmaulratschenschlüssel mit **Umschalt-hebel** für schnellen Richtungswechsel und **leicht abgewinkelter Ringseite**. Enthält die wichtigsten Größen von **7 - 19 mm** und zusätzlich **4 Knarrenadapter** zur Verwendung der Ratschenschlüssel als vollwertige Steckschlüsselknarren.

Inhalt:

	<b>0189</b> 7 - 8 - 10 - 12 - 13 - 15 - 17 - 19 mm
	<b>0186</b> <b>6,3</b> <b>1/4</b> Bitadapter für Ringmaulratschenschlüssel SW 10
	<b>0186</b> <b>6,3</b> <b>1/4</b> Knarrenadapter für Ringmaulratschenschlüssel SW 10
	<b>0186</b> <b>10</b> <b>3/8</b> Knarrenadapter für Ringmaulratschenschlüssel SW 13
	<b>0186</b> <b>12,5</b> <b>1/2</b> Knarrenadapter für Ringmaulratschenschlüssel SW 19

ART. CODE **12**  
8145 0189 € 149,-  
€ 125,21 netto

## Die smartyBOX S4 und S5. Steckschlüsselsätze der neuesten Generation.

Die **MATADOR i-Boxx 72** schützt die Steckschlüssel zuverlässig vor Spritzwasser und ermöglicht **maximale Ordnung**. Sie ist in das **Sortimo-System integrierbar**. Die robuste Stapelbox ist **belastbar bis 5 kg** und bietet durch **transparenten Verschlussdeckel** und beschriftbaren Handgriff **perfekte Übersicht**.

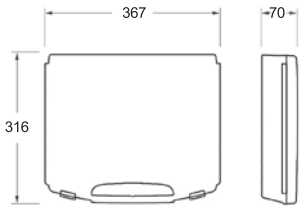

316 (L) x 367 (B) x 70 (H) mm.



S4

S5



Mit Zündkerzeneinsätzen  
in SW 16 - 18 - 20,8 mm.



Standardbits aus hochlegiertem  
S2-Material mit Farbleitsystem.



Multifunktionaler Steckgriff mit Bajonett-Aufnahme für Bit- und Vierkant-Antrieb.

■ **smartyBOX S4,**  
29-tlg.





**S4**

**1/2"**



Die 29-teilige S4 ist der **Klassiker der Steckschlüsselsätze in 1/2"** für alle Verschraubungen von **8 - 32 mm**. Die ideale Zusammenstellung von Knarre, Zubehör und Steckschlüsseinsätzen. Ergänzt wird diese Standardausstattung durch drei Steckschlüsseinsätze für Zündkerzen. Alle Werkzeuge sind rüttelfest in einer Weichschaumeinlage untergebracht. Perfekt für den mobilen Einsatz oder einfach in der Werkstatt.

Inhalt:

-  **4061** Umschaltknarre
-  **4064** Gleitgriff
-  **4065** Verlängerung 125 mm
-  **4068** Kardangelenke
-  **4075** 8 - 9 - 10 - 11 - 12 - 13 - 14 - 15 - 16 - 17 - 18 - 19 - 20 - 21 - 22 - 23 - 24 - 26 - 27 - 28 - 30 - 32 mm
-  **4081** 16 - 18 - 20,8 mm

ART. CODE  
8145 4114



€ 159, --  
€ 133,61 netto

■ **smartyBOX S5,**  
75-tlg.



**S5**



















**1/4" 1/2"**



Die 75-teilige S5 ist der **Komplettsatz in 1/4" und 1/2"** für alle Verschraubungen von **4 - 32 mm**.

Die ideale Zusammenstellung von Knarren, Zubehör und Steckschlüsseinsätzen und mit multifunktionalem Steckgriff mit Bajonet-Aufnahme für Bit- und Vierkant-Antrieb.

Inhalt:

-  **2061** Umschaltknarre
-  **2064** Gleitgriff
-  **2065** Verlängerungen 50 - 100 mm
-  **2068** Kardangelenke
-  **2073** Mehrkomponenten-Steckgriff
-  **2075** 4 - 4,5 - 5 - 5,5 - 6 - 7 - 8 - 9 - 10 - 11 - 12 - 13 - 14 mm
-  **2084** Bit-Adapter F
-  **2085** Bohrmaschinen-Halter für Steckschlüssel-Einsätze
-  **7026** Bits 3 - 3,5 - 4,5 - 5,5 - 6,5 x 25 mm
-  **7027** Bits PH 0 - PH 1 - PH 2 - PH 3 x 25 mm
-  **7027** Bits PZ 0 - PZ 1 - PZ 2 - PZ 3 x 25 mm
-  **7028** Bits 3 - 4 - 5 - 6 x 25 mm
-  **7033** Bits T6 - T7 - T8 - T9 - T10 - T15 - T20 - T25 - T27 - T30 - T40 x 25 mm
-  **4061** Umschaltknarre
-  **4064** Gleitgriff
-  **4065** Verlängerung 125 mm
-  **4068** Kardangelenke
-  **4075** 10 - 11 - 12 - 13 - 14 - 15 - 16 - 17 - 18 - 19 - 20 - 21 - 22 - 23 - 24 - 26 - 27 - 28 - 30 - 32 mm

ART. CODE  
8145 4118



€ 209, --  
€ 175,63 netto

**MATADOR-Steckschlüssel mit 6 Sterne-Komfort.**



**CrV**  
CHROM  
VANADIUM

Chrom Vanadium-Stahl für hohe Zähigkeit, übertrifft die Härtevorgaben nach DIN.



SUPER CHROM-Beschichtung für perfekten Rostschutz, kann nicht abplatzen.



Doppel-Smart Drive-Profil am Sechs- bzw. Doppelsechskant und am Antrieb - schont die Schraube und noch wichtiger: Die Knarre.

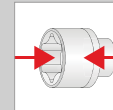

Doppel-Beschichtung außen **und** innen, überträgt keinen Schraubrost.

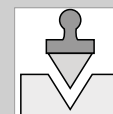

Gestempelte Markierung (nicht nur gelasert) für dauerhafte Kennzeichnung und echten Herstellernachweis.

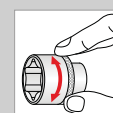

Rändelzone für manuelles Schnelldrehen auch mit öligen Fingern.

## Die smartyBOX L1 und L2. Robuste Werkzeugkoffer für unterwegs.

Robuster Koffer aus schlag- und stoßfestem ABS-Kunststoff, stapel- und verclickbar, integrierbar in das L-BOXX-System von Sortimo.

Die **MATADOR smartyBOX L1 und L2** schützt alle Werkzeuge zuverlässig vor Spritzwasser und ermöglicht **maximale Ordnung**. Sie ist in das **Sortimo-System** integrierbar.

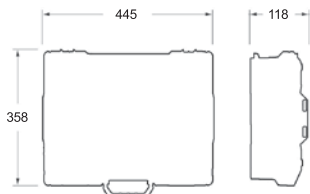

358 (L) x 445 (B) x 118 (H) mm.

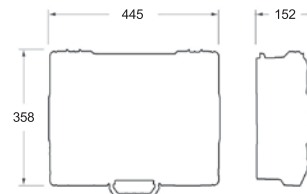

358 (L) x 445 (B) x 152 (H) mm.



L1



L2



Inklusive entnehmbarer smartyBOX S1 mit klappbarem Tragegriff (L1).



Stapelbar durch einfaches Verclicken und Trennen der Boxen.



Weitere Premiumwerkzeuge im praktischen Deckelfach (L2).

■ **smartyBOX L1,**  
80-tlg.



L1



1/4 1/2

Die **80-teilige L1** ist ein **1/2"-Steckschlüsselsatz mit herausnehmbarer smartyBOX S1 in 1/4"** für alle Verschraubungen von 4 - 32 mm. Multifunktional. Vielseitig. Flexibel. Die ideale Zusammenstellung von Knarren, Zubehör und Steckschlüsseleinsätzen. Ergänzt wird diese Vollausrüstung durch den multifunktionalen Steckgriff mit Bajonett-Aufnahme für Bit- und Vierkant-Antrieb.

Inhalt:

	<b>3K</b> 0500 3K-Kombizange 165 mm
	0500 Halteclip für Kombizange
	<b>6.3</b> <b>1/4</b> 2061 Umschaltknarre
	<b>6.3</b> <b>1/4</b> 2065 Verlängerungen 50 - 100 mm
	<b>6.3</b> <b>1/4</b> 2068 Kardangelenk
	<b>6.3</b> <b>1/4</b> 2073 Mehrkomponenten-Steckgriff
	<b>6.3</b> <b>1/4</b> 2075 4 - 4,5 - 5 - 5,5 - 6 - 7 - 8 - 9 - 10 - 11 - 12 - 13 - 14 mm
	2084 <b>6.3</b> <b>1/4</b> Bit-Adapter F
	2084 <b>6.3</b> <b>1/4</b> Bit-Adapter M
	7040 <b>6.3</b> <b>1/4</b> Bohrmaschinen-Halter für Bits
	7026 Bits 3 - 3,5 - 4,5 - 5 - 6,5 x 25 mm
	7027 Bits PH 0 - PH 1 - PH 2 - PH 2 - PH 3 x 25 mm
	7027 Bits PZ 0 - PZ 1 - PZ 2 - PZ 2 - PZ 3 x 25 mm
	7028 Bits 3 - 4 - 5 - 6 x 25 mm
	7033 Bits T6 - T7 - T8 - T9 - T10 - T15 - T20 - T25 - T27 - T30 - T40 x 25 mm
	<b>12.5</b> <b>1/2</b> 4061 Umschaltknarre
	<b>12.5</b> <b>1/2</b> 4065 Verlängerung 125 mm
	<b>12.5</b> <b>1/2</b> 4068 Kardangelenk
	<b>12.5</b> <b>1/2</b> 4075 8 - 9 - 10 - 12 - 13 - 14 - 15 - 16 - 17 - 18 - 19 - 20 - 21 - 22 - 24 - 26 - 27 - 30 - 32 mm
	<b>12.5</b> <b>1/2</b> 4081 16 - 18 - 20,8 mm
	8191 Sicherheitsband / Lanyard mit Karabinerhaken zur Sicherung der Umschaltknarre
ART. CODE	€ 399,--
8145 4150	€ 335,29 netto

■ **smartyBOX L2,**  
41-tlg.



L2



Die **41-teilige L2** ist das Allround-Talent unter den Werkzeugsätzen der smartyBOX-Serie und enthält die **am häufigsten benötigten Standardwerkzeuge**. Diese Box darf in keiner Werkstatt fehlen. Schraubenschlüssel, Hammer, Messer, Schraubendreher, Säge, Zangen - hier ist einfach alles Wichtige enthalten. Alle Werkzeuge sind rüttelfest in einer Weichschaumeinlage sicher untergebracht.

Inhalt:

	<b>0185</b> 8 - 10 - 11 - 13 - 14 - 17 - 19 - 22 mm
	<b>0440</b> 1,5 - 10 mm
	<b>0443</b> T10 - T50
	<b>3K</b> 0500 180 mm (7")
	<b>3K</b> 0532 160 mm (6.1/4")
	0556 240 mm (9.1/2")
	<b>0615</b> 0,6 x 4,0 x 75, 0,8 x 5,0 x 100 mm, 1,0 x 5,5 x 125, 1,2 x 6,5 x 150 mm
	<b>0655</b> PH 1 x 80 mm, PH 2 x 100 mm
	<b>0635</b> 0,5 x 3,0 x 65 mm
	<b>0664</b> 1,5 - 3,0 - PH 00 - PH 0
	0705 500g
	0714 200 mm
	0787 250 mm
	0825 200 mm
	0797 2 m
ART. CODE	€ 399,--
8145 4145	€ 335,29 netto

# Werkstattwagen RATIO.

Einer für alles. 7 oder 8 Schubladen. Groß, robust und belastbar.



Unser Erfolgsmodell **RATIO** jetzt wahlweise mit **7 oder 8 Schubladen** in hochwertiger Pulverbeschichtung (**matt-schwarz**, RAL 9005), Schubladenkanten aus Aluminium.

**Angenehme Arbeitshöhe** (1.030 mm), **solide Arbeitsplatte** aus ABS mit diversen Kleinteilgefächern und Aufnahme für drei Dosen. Besonders **stabiler Handgriff**, beidseitig montierbar. **Abgerundete Kanten** und **integrierter Rammschutz** aus Gummi an den Ecksäulen. **Vierkantlochung (10x10)** an beiden Seitenwänden für Zubehör. Große, **kugelgelagerte Schwerlastrollen** für **hohe Belastbarkeit** (500 kg gesamt).

Die Schubladen verfügen über ein bewährtes **3-stufiges Schließsystem** mit Zentralverriegelung, Kippsicherung und Einzelarretierung. **Echter Vollauszug** (100%) durch kugelgelagerte Hochleistungsschienen, einzeln belastbar bis 40 kg. Mit **Piktogramm** zur Schubladenkennzeichnung.



Echter Vollauszug (100%), einzeln belastbare Schubladen bis 40 kg.



Stabile Arbeitsplatte aus ABS mit Schutzkante gegen Wegrollen.



Ausstattung auf Wunsch mit individuellem Aluminium-Namensschild.



Wahlweise mit 7 oder 8 Schubladen.

## Werkstattwagen RATIO mit 7 Schubladen, leer

## Werkstattwagen RATIO mit 8 Schubladen, leer

Schubladen-Innenmaß:

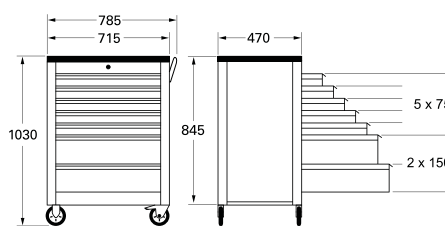
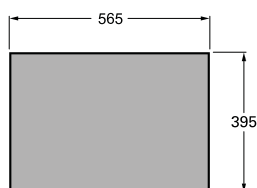

Werkstattwagen ohne Werkzeug und Zubehör. 65 kg

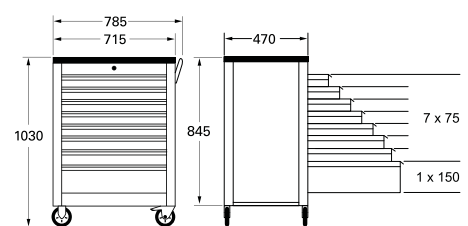

Werkstattwagen ohne Werkzeug und Zubehör. 66 kg

Weitere Werkstattwagen finden Sie im 300-Seiten starken MATADOR-Katalog.

ART. CODE **8163 0020** € **799,-** --  
€ 671,43 netto

ART. CODE **8163 0030** € **899,-** --  
€ 755,46 netto



## Die perfekte Arbeitsstation. Platz sparen können Sie woanders.

Unsere Werkzeugtruhen **RATIO** jetzt wahlweise mit **3 Schubladen** oder mit **3 großen und 3 kleinen Schubladen**. Alle Schubladen mit 100% Vollauszug, mit je 40 kg belastbar. Besonders **stabiler Handgriff** und **Zentralverriegelung** mit Zylinderschloss.



100% Vollauszug, jede Schublade bis 40 kg belastbar.



Seitenwände mit Vierkantlochung für Zubehör.



Aufsatztruhe für den Werkstattwagen RATIO.



Auch stapelbar für noch mehr Platz.

### ■ Werkzeugtruhe RATIO +3 mit 3 Schubladen

### ■ Werkzeugtruhe RATIO +6 mit 3+3 Schubladen

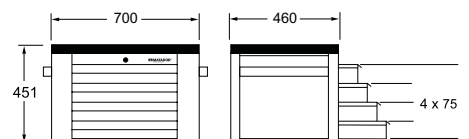

Weitere Informationen:



Werkzeugtruhe ohne Werkzeug und Zubehör.

22 kg

ART. CODE **8163 0019** € 419,--  
€ 352,10 netto

Werkzeugtruhe ohne Werkzeug und Zubehör.

29 kg

ART. CODE **8163 0018** € 499,--  
€ 419,33 netto



**Werkstattwagen RATIO „smartyCar“  
mit 150 Qualitätswerkzeugen.  
Bringe Ordnung in Dein Zuhause.**

**Make it yourself. Be a MATADOR.**

■ Werkstattwagen RATIO „smartyCAR“, 150-tlg.

6,3  $\frac{1}{4}$  12,5  $\frac{1}{2}$   
mm mm

120



4in1-Ratschenschlüssel mit 120 Zähnen für engste Bereiche.



Ringmaulschlüssel SW 6-22 mm.



Rohrsteckschlüssel 8-15 mm für tiefliegende Bereiche.



Innovative **Z90**-Knarren (50% über DIN, 90 Zähne / 4°, Mehrkomponentengriff).



Steckschlüssel (4-32 mm) in millionenfach bewährter 6 Sterne-Industriequalität mit Rändelzone.



Entnehmbare smartyBOX S1.

3KsoftGRIP



Umfangreicher Zangen-satz mit zahlreichen Zusatzfunktionen.

2K



7-tlg. Schraubendreher-Satz.



Auswahl an praktischen Helfern.

Details



Video



Themenwelt



7

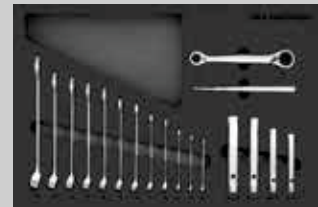

8164 5185



8164 8145



8164 2615



Inklusive herausnehmbarer smartyBOX S1.

**MTS** MATADOR TOOL SYSTEM

ART. CODE  
8163 9150



€ 1.399,--  
€ 1.175,63 netto



**Werkstattwagen RATIO „INDUSTRIAL“  
mit 242 Qualitätswerkzeugen.**  
Für industrielle Instandhaltungs- und Montagebereiche.

**Trust counts. Be a MATADOR.**

■ Werkstattwagen RATIO „INDUSTRIAL“, 242-tlg.

6,3  $\frac{1}{4}$  12,5  $\frac{1}{2}$   
mm mm



Ringmaulschlüssel  
SW 6-32 mm.



Innovative **790**-  
Knarren (50% über DIN,  
90 Zähne / 4°, Mehr-  
komponentengriff).



Steckschlüssel (4-32 mm)  
in millionenfach bewährter  
6 Sterne-Industriequalität  
mit Rändelzone.



Alle wichtigen Schraub-  
dreher-Einsätze in Hex  
(3-19 mm), TORX® (T8-T80).



32-teilige Torsion-Bitbox,  
auch für unterwegs -  
extrem hohe Standzeit,  
absorbiert die Kraftspitzen.



Kompletter Feilen-  
Satz.



T-Griff-Schlüssel  
in den wichtigsten  
Größen (8, 10 und  
13 mm).

**3K**softGRIP



Umfangreicher  
Zangen-satz mit  
zahlreichen Zu-  
satzfunktionen.

**2K**



10-tlg. Schraub-  
dreher-Satz.



6-tlg. Holzheft-  
Schraubendreher-  
Satz mit Schlag-  
kappe.



Mechaniker-Satz mit den  
wichtigsten Schlagwerk-  
zeugen.

Details



Video



Themenwelt



8164 3190

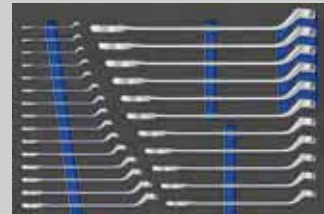

8164 1201

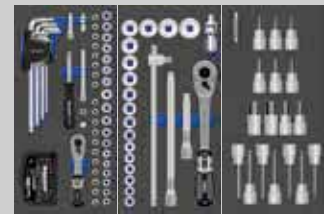

8164 1401

8164 4078



8164 4092

8164 1775

8164 4671



8164 1500

8164 1615

8164 1653



8164 1705

ART. CODE  
8163 9570



€ 2.199,-  
€ 1.847,90 netto



**Werkstattwagen RATIO „AUTOMOTIVE“  
mit 182 Qualitätswerkzeugen.**

Der Basic-Werkzeugsatz für die KFZ-Werkstatt.

**Be inspired. Be a MATADOR.**

■ Werkstattwagen **RATIO „AUTOMOTIVE“**, 182-tlg.

6,3 <sup>1</sup>/<sub>4</sub> 12,5 <sup>1</sup>/<sub>2</sub>



Ringmaulratschenschlüssel SW 8-19 mm.



Ringmaulschlüssel SW 6-22 mm.



Doppelringsschlüssel SW 6x7 - 21x23 mm.



Innovative **Z90**-Knarren (50% über DIN, 90 Zähne / 4°, Mehrkomponentengriff).



Steckschlüssel (4-32 mm) in millionenfach bewährter 6 Sterne-Industriequalität mit Rändelzone.



Alle wichtigen Schraubendreher-Einsätze in Hex (5-8 mm), TORX® (T45-T70) und XZN (M6-M12).



32-teilige Torsion-Bitbox, auch für unterwegs - extrem hohe Standzeit, absorbiert die Kraftspitzen.

**3K**softGRIP



Umfangreicher Zangen-satz mit zahlreichen Zusatzfunktionen.

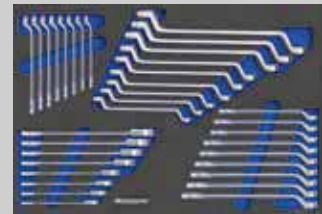
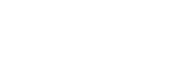

8164 3185

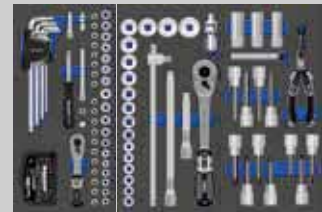

8164 1201

8164 1401

8164 1481



8164 1500

8164 1615

8164 1701



**MTS** MATADOR TOOL SYSTEM

Details



Video



Themenwelt



ART. CODE  
8163 9560



€ 1.679,--  
€ 1.410,92 netto

**Werkstattwagen RATIO „AUTOMOTIVE PRO“  
mit 297 Qualitätswerkzeugen.**

Das umfassende Sortiment für die KFZ-Werkstatt.



**Get organized. Be a MATADOR.**



■ Werkstattwagen RATIO „AUTOMOTIVE PRO“, 297-tlg.

6,3  $\frac{1}{4}$  10  $\frac{3}{8}$  12,5  $\frac{1}{2}$



Ringmaulratschenschlüssel SW 8-19 mm.



Ringmaulschlüssel SW 6-22 mm.



Doppelringsschlüssel SW 6x7 - 21x23 mm.



Innovative **790**-Knarren (50% über DIN, 90 Zähne / 4°, Mehrkomponentengriff).



Steckschlüssel (4-32 mm) in millionenfach bewährter 6 Sterne-Industriequalität mit Rändelzone.



Alle wichtigen Schraubendreher-Einsätze in Hex (4-19 mm), TORX® (T15-T80) und XZN (M5-M10).



32-teilige Torsion-Bitbox, auch für unterwegs - extrem hohe Standzeit, absorbiert die Kraftspitzen.

**3K**softGRIP



Umfangreicher Zangensatz mit zahlreichen Zusatzfunktionen.

**2K**



16-tlg. Schraubendreher-Satz inkl. TORX®.



Mechaniker-Satz mit den wichtigsten Schlagwerkzeugen.

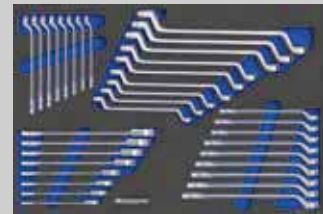

8164 1195

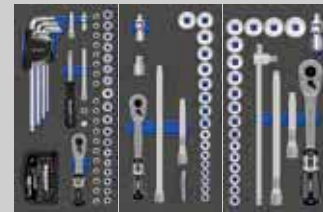

8164 1201

8164 1301

8164 1401

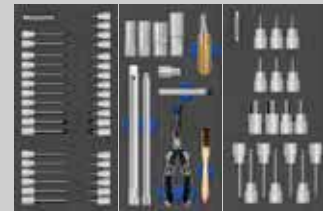

8164 3078

8164 3081

8164 4078

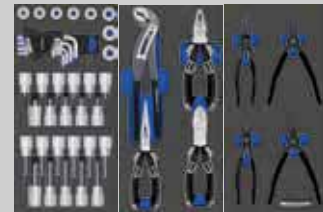

8164 4092

8164 1500

8164 1504



8164 1615

8164 1620

8164 1706

Details



Video



Themenwelt



ART. CODE  
8163 9580



€ 2.399,-  
€ 2.015,97 netto

# Werkstattwagen **RATIO „TRUCK“** komplett mit 201 Qualitätswerkzeugen.

Feines Werkzeug für´s Grobe.



**Mastering challenges. Be a MATADOR.**

■ Werkstattwagen **RATIO „TRUCK“**, 201-tlg.

6,3 <sup>1</sup>/<sub>4</sub> 12,5 <sup>1</sup>/<sub>2</sub>



- Ringmaulratschenschlüssel SW 8-19 mm.
- Ringmaulschlüssel SW 6-22 mm.
- Doppelringsschlüssel SW 6x7 - 21x23 mm.



Innovative **Z90**-Knarren (50% über DIN, 90 Zähne / 4°, Mehrkomponentengriff).



Steckschlüssel (4-32 mm) in millionenfach bewährter 6 Sterne-Industriequalität mit Rändelzone.



Alle wichtigen Schraubendreher-Einsätze in Hex (5-8 mm), TORX® (T45-T70) und XZN (M6-M12).



32-teilige Torsion-Bitbox, auch für unterwegs - extrem hohe Standzeit, absorbiert die Kraftspitzen.

**3K**softGRIP



Umfangreicher Zangen-satz mit zahlreichen Zusatzfunktionen.

**2K**



10-tlg. Schraubendreher-Satz.



19-tlg. Nutzfahrzeugsatz mit großen Schlüsseln und Holzheft-Schraubendreher mit Schlagkappe.

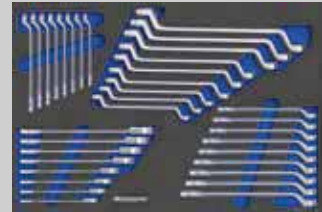

8164 3185

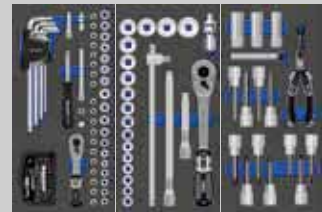

8164 1201

8164 1401

8164 1481



8164 1500

8164 1615

8164 1701



8164 1708

**MTS** MATADOR TOOL SYSTEM

Details



Video



Themenwelt



ART. CODE  
8163 9561



€ 1.995,-  
€ 1.676,47 netto

**Werkstattwagen RATIO „BIKE“  
mit 219 Qualitätswerkzeugen.**

Für Dein Bike nur das Beste.



**Live your experience. Be a MATADOR.**

■ Werkstattwagen RATIO „BIKE“, 219-tlg.

6.3  $\frac{1}{4}$  10  $\frac{3}{8}$   
mm mm mm



Ringmaulratschenschlüssel SW 8-19 mm.



Ringmaulschlüssel SW 6-22 mm.



Doppelringsschlüssel SW 6x7 - 21x23 mm.



Innovative **Z90**-Knarren (50% über DIN, 90 Zähne / 4°, Mehrkomponentengriff).



Steckschlüssel (4-22 mm) in millionenfach bewährter 6 Sterne-Industriequalität mit Rändelzone.



Alle wichtigen Schraubendreher-Einsätze in Hex (4-10 mm), TORX® (T15-T55) und XZN (M5-M10).



32-teilige Torsion-Bitbox, auch für unterwegs - extrem hohe Standzeit, absorbiert die Kraftspitzen.

**3K**softGRIP



Umfangreicher Zangensatz mit zahlreichen Zusatzfunktionen.

**2K**



16-tlg. Schraubendreher-Satz inkl. TORX®.



Mechaniker-Satz mit den wichtigsten Schlagwerkzeugen.



Inkl. leerer Tasche zum Selbstbefüllen für unterwegs.

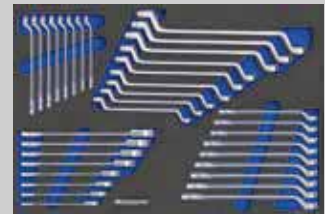

8164 1195

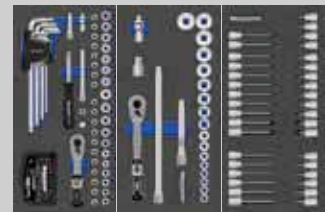

8164 1201

8164 1301

8164 3078

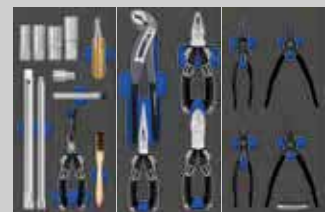

8164 3081

8164 1500

8164 1504

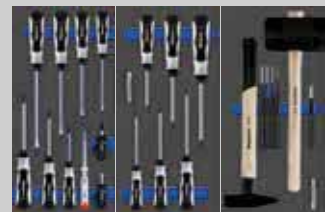

8164 1615

8164 1620

8164 1707

**MTS** MATADOR TOOL SYSTEM

Details



Video



Themenwelt



ART. CODE  
8163 9220



€ 1.799,-  
€ 1.511,76 netto

# Werkstattwagen RATIO „Ford Edition“ komplett mit 275 Qualitätswerkzeugen.

Perfekt abgestimmtes Sortiment für die Ford-Werkstatt.

6,3 mm 1/4 10 mm 3/8 12,5 mm 1/2

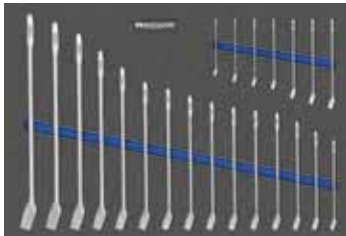

8164 3185

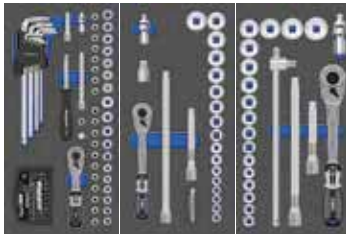

8164 1201 8164 1301 8164 1401

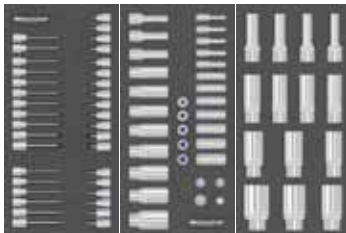

8164 3078 8164 3082 8164 4081

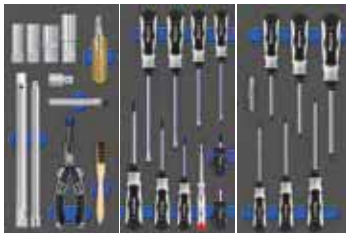

8164 3081 8164 1615 8164 1620



8164 1500 8164 1504 8164 1706



Werkstattwagen RATIO mit 7 Schubladen, **komplett mit 275 Qualitätswerkzeugen** in 5 gefüllten Schubladen mit **zweifarbigen MTS-Modulen** („Sehen was fehlt“), u.a. mit:

- Ringmaulschlüssel DIN 3113 A 6 - 34 mm
- Steckschlüssel-Satz mit 6,3 mm (1/4"), 10 mm (3/8") und 12,5 mm (1/2")-Antrieb, Steckschlüssel-Einsätze 4 - 32 mm
- Mit MATADOR Z 90-Knarren: 90 Zähne, 50% mehr Drehmoment als DIN, Mehrkomponentengriff
- Lange Einsätze mit 10 mm (3/8") und 12,5 mm (1/2")-Antrieb, 4 - 32 mm
- Schraubendreher-Einsätze u.a. für Innensechskant-Schrauben (4 - 10 mm), TORX®-Schrauben E4 - E14 und T8 - T55 (ab T15 jeweils kurze und lange Ausführung)
- Komplettsatz Zündkerzenwerkzeuge
- 16-tlg. Schraubendreher-Satz inkl. TORX®
- 4-tlg. Zangensatz mit 3K-Qualitätszangen mit zahlreichen Zusatzfunktionen
- 4-tlg. Sicherungsringzangensatz
- Mechaniker-Werkzeugsatz



Mit innovativen Z 90-Knarren mit Mehrkomponentengriff.



6 Sterne Industriequalität: Extrem stabil, SUPER CHROM-Beschichtung.



**3K**softGRIP

Innovative Zangen mit 3K-Griffen und zahlreichen Zusatzfunktionen.



**2K**

Qualitätsschraubendreher mit ergonomischen 2K-Griffen.



32-teilige Torsion-Bitbox. Absorbiert die Kraftspitzen.



# Werkstattwagen RATIO „Mercedes-Benz Edition“ komplett mit 413 Qualitätswerkzeugen.



Perfekt abgestimmtes Sortiment für die Mercedes-Benz-Werkstatt.

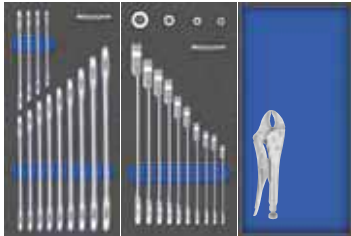

8164 3100 8164 1183 8164 0095

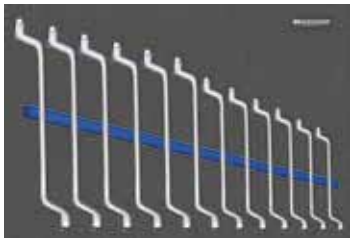

8164 1200

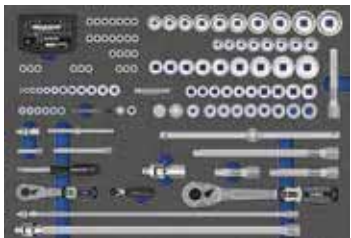

8164 1214



8164 1492

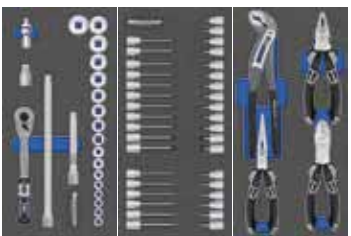

8164 1301 8164 3078 8164 1500

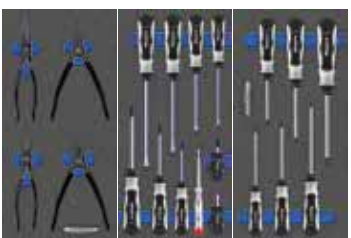

8164 1504 8164 1615 8164 1620



Umfangreicher Werkzeugsatz mit **413 Premiumwerkzeugen** von MATADOR speziell für Pkw-Werkstätten von Mercedes-Benz. **Das Beste oder nichts...**

Basierend auf dem **MB-Standard-Werkzeugsatz** und ergänzt um alle wichtigen Kfz-Werkzeuge deckt dieser neue Universalersatz alle zentralen Instandhaltungsarbeiten ab. Unter anderem mit:

- Doppelmaulschlüssel 6x7 - 30x32 mm
- **Ringmaulratschenschlüssel mit extrem feinverzahntem Getriebe (120 Zähne = 3°)** für engste Zwischenräume 6 - 22 mm
- Doppelringschlüssel 6x7 - 30x32 mm
- **Premium-Umschaltknarren Z90 mit 90 Zähnen** und nur 4°-Schwenkwinkel
- 145-tlg. Steckschlüssel-Satz 4 - 32 mm
- Umfangreiches Sortiment an Schraubendreher-Einsätzen für Schlitz-, Kreuzschlitz-, Innensechskant-, Innen- und Außen-TORX®-Schrauben sowie XZN
- 32-tlg. **Torsions-Bitsatz** für extra lange Standzeit mit Farbleitsystem
- Stiftschlüssel-Satz mit Kugelkopf
- Zangensatz mit 3K-Griffen und zahlreichen Zusatzfunktionen
- Schraubendreher-Sortiment für Schlitz-, Kreuzschlitz- / Innen-TORX®-Schrauben
- Mechanikersatz mit Feilen, Schonhammer, Splintentreibern und Meisseln
- Kfz-Spezialsatz mit Magnetheber, Zündkerzeneinsätzen, T-Griff-Steckschlüssel für tiefliegende Bauräume, Krafteinsätzen, Dichtungsschaber, etc.



8164 1710



8164 1800

Inklusive

- **Ölfiltereinsatz 36 mm MB** (ähnlich W 103 589 02 09 00)
- **Stoßdämpfersatz MB 24-tlg. im Kunststoffkoffer** (ähnlich W 001 589 03 16 00)



Werkzeugsatz **und** Werkstattwagen RATIO mit 8 Schubladen

ART. CODE

8163 9590



€ 3.999,-

€ 3.360,50 netto



Weitere Informationen zu unserem Werkstattwagen finden Sie auf [www.matador.de](http://www.matador.de).

**MTS unlimited edition.**  
350 Qualitätswerkzeuge. 8 Module. Fertig.



**Konzentration  
auf das Wesentliche.**



# Werkstattwagen **RATIO „unlimited edition“**: Deckt 98% aller Fahrzeugreparaturen ab.



**MTS**  
**unlimited edition**

**All inclusive.**

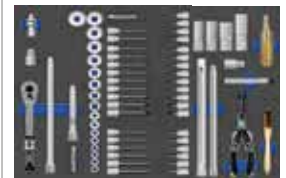
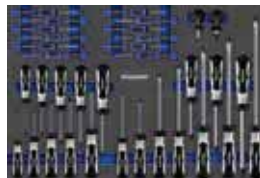
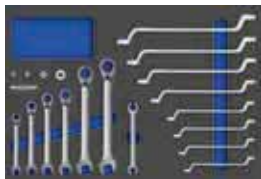
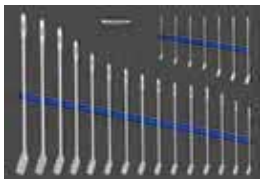

MTS unlimited edition: 8 Werkzeugmodule mit 350 Werkzeugen.

Kfz-Ergänzungsmodule.

## Welche Werkzeuge benötigen Sie wirklich?

Es kommt darauf an...

Die Aufgaben ändern sich. Möchten Sie wirklich jedes Mal Ihre Zeit damit verbringen, sich für Ihre aktuelle Herausforderung das richtige Werkzeug zusammenzustellen? Passt dann das neue Werkzeug in Ihr vorhandenes Ordnungssystem? Wahrscheinlich nicht.

Oder haben Sie noch den Überblick über die nahezu unbegrenzten Angebote an bestückten Werkstattwagen im Markt?

Ein Vergleich ist kaum noch möglich, doch **worauf kommt es wirklich an?**

Sparen Sie sich die Zeit und behalten Sie den Durchblick. Denn wir haben einen besseren Vorschlag: Wir haben eine umfangreiche Datenbank aufgebaut, in der wir alle bestückten Werkstattwagen nach Einzelwerkzeugen aufgeschlüsselt haben, die wir jemals an **BMW, Ford, Jaguar, Land Rover, Mercedes-Benz, Volkswagen** und andere Kunden geliefert haben.

Zusätzlich haben wir wesentliche **OEM-Spezifikationen** aufgenommen - zum Beispiel **Volkswagen VAS 275 001** - und analysiert, was andere Werkzeughersteller anbieten.

Das nicht überraschende Ergebnis: Etwa **88%** der aufgelisteten Werkzeuge wiederholen sich in jeder Spezifikation.

Nochmal **10%** haben wir mit Werkzeugen aufgefüllt, die wirklich sinnvoll sind und die Ihnen auch für zukünftige Aufgaben haben.

genügend Spielraum geben, ohne dass Sie gleich wieder Ergänzungen benötigen.

Herausgekommen ist unsere „**MTS unlimited edition**“:

8 Werkzeugmodule, die **350 Werkzeuge** enthalten und die **98% aller Anwendungsgebiete abdecken**. Garantiert.

Für die restlichen 2% haben wir Ihnen viel Zeit und Unordnung gespart.

Machen Sie was daraus!

Für den Kfz-Bereich gibt es optional noch ein zusätzliches Modul mit allen wichtigen Steckschlüsseln in 3/8" und ein Modul für Karosseriearbeiten.

Mehr benötigen Sie nicht.

Details siehe unter:



# Werkstattswagen RATIO „unlimited edition“ komplett mit 350 Qualitätswerkzeugen.

Der König unter den Werkzeugsätzen.

6,3 mm 1/4 10 mm 3/8 12,5 mm 1/2



**MTS**  
**unlimited edition**

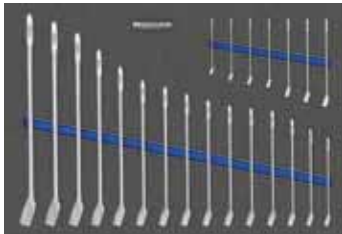

8164 3185

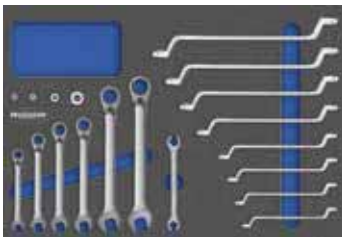

8164 3189

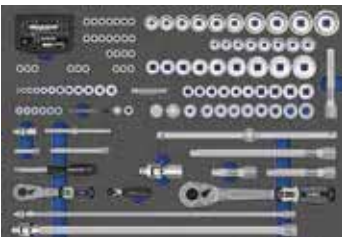

8164 1214

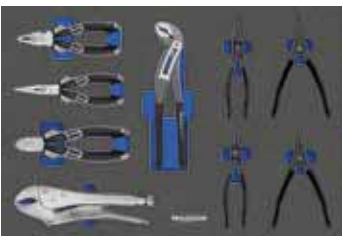

8164 1510



8164 1600



8164 1492



8164 1710



8164 1800



Mit innovativen Z 90-Knarren mit Mehrkomponentengriff.



6 Sterne Industriequalität: Extrem stabil, SUPER CHROM-Beschichtung.



**3K<sub>softGRIP</sub>**  
Innovative Zangen mit 3K-Griffen und zahlreichen Zusatzfunktionen.



**2K**  
Qualitätsschraubendreher mit ergonomischen 2K-Griffen.



32-teilige Torsion-Bitbox. Absorbiert die Kraftspitzen.

Details



Video



ART. CODE  
8163 9350 € 3.149,-  
€ 2.646,22 netto

**MTS**  
unlimited edition

100% Qualität, für 98% aller Anwendungen.

■ Ringmaulschlüssel-Satz  
DIN 3113 A, 22-tlg.

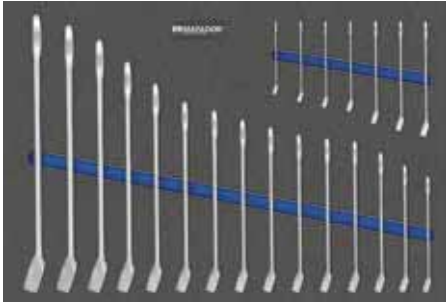

0185 6 - 22, 24, 27, 30, 32, 34 mm

ART. CODE  
8164 3185

€ 189,--  
€158,82 netto

■ Ringratschen-/ Doppelringschlüssel-  
Satz mit Knarrenadaptern, 19-tlg.

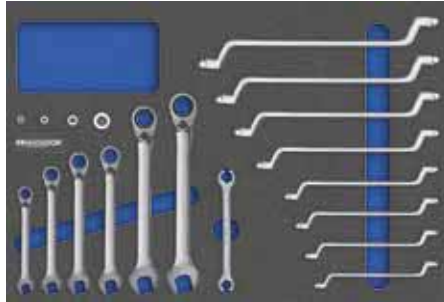

0189 8, 10, 12, 13, 17, 19 mm + Knarrenadapter  
0200 6 x 7 - 20 x 22 mm  
0250 Bremsstellenschlüssel 10 x 11 mm

ART. CODE  
8164 3189

€ 239,--  
€200,84 netto

■ Mechaniker-Werkzeug-Satz  
19-tlg.



Schlosserhammer 400 g, Schonhammer Ø40 mm, Meißel- und Splintentreiber-Satz, Feilensatz, Alu-Cuttermesser, Maßband 5 m, etc.

ART. CODE  
8164 1710

€ 285,--  
€239,50 netto

■ Steckschlüssel-Satz  
145-tlg.

1/4 1/2

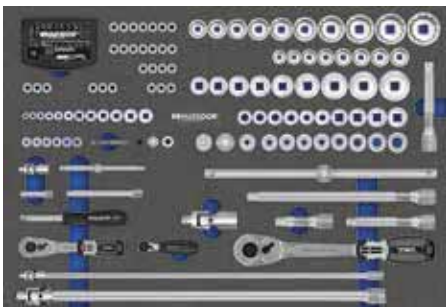

Torsions-Bitbox, Bitnarre, Steckschlüssel-Einsätze in Sechskant und Doppel-Sechskant, u.a. SW 4-34 mm, T6-T40, E4-E24, Adaptersatz, etc.

6,3 1/4 1/2 3/8 1/2 1 1 1/2 2 2 1/2 3 3 1/2 4 4 1/2 5 5 1/2 6 6 1/2 8 8 1/2 10 10 1/2 12 12 1/2 15 15 1/2 18 18 1/2 20 20 1/2 22 22 1/2 24 24 1/2 27 27 1/2 30 30 1/2 32 32 1/2 34 34 1/2 torsion

ART. CODE  
8164 1214

€ 525,--  
€441,18 netto

■ Schraubendreher-Einsätze /  
Stiftschlüssel-Satz, 78-tlg.

1/4 1/2



Lange Steckschlüssel-Einsätze SW 4-19 mm, Schraubendreher-Einsätze Hex 5-19, XZN M5-M16, T25-T60, Winkelschlüssel 1,5-10 mm / T9-T50

ergoGrip

ART. CODE  
8164 1492

€ 419,--  
€352,10 netto

■ Kfz-Werkzeug-Satz  
24-tlg.



Magnezheber 1000 g, T-Griff-Steckschlüssel 8-13 mm, Schaber, Zündkerzen-einsätze und -zange, Krafteinsätze 32, 36 mm, Reifenheber, etc.

ART. CODE  
8164 1800

€ 369,--  
€310,08 netto

■ Zangen-Satz  
9-tlg.

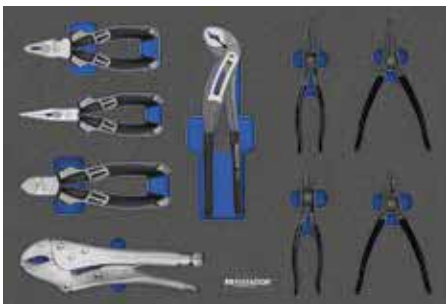

Kombizange, Telefon-Zange, Seitenschneider, Wasserpumpenzange, Sicherungsringzangen A2 - A21 - J2 - J21, Gripzange 250 MM / 10"

ART. CODE  
8164 1510

€ 275,--  
€231,09 netto

■ Schraubendreher-Satz  
34-tlg.



2K-Schraubendreher Schlitz 0,6x4 - 2,0x12, PH 00-3, T5-T30, Spannungsprüfer, Vergaser-Schraubendreher, Feinmechaniker-Satz

2K

ART. CODE  
8164 1600

€ 279,--  
€234,45 netto

■ Kfz-Ergänzungsmodul

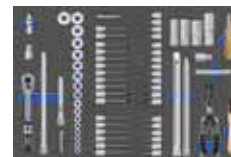

Steckschlüssel-Satz 3/8" SW 6-22 mm, Schraubendreher-Einsätze Hex 4-10, XZN M5-M10, T15-T55, Zündkerzen-Werkzeuge, etc.

ART. CODE  
8164 1310

€ 315,--  
€264,71 netto



Karosserie-Werkzeug-Satz Gummihammer, Ideal-Hebelblechscheren (L/R), Axial-Gripzange, etc.

ART. CODE  
8164 1745

€ 399,--  
€339,29 netto

# MTS-Werkzeugmodule.

Perfekt organisiert. Sehen was fehlt.

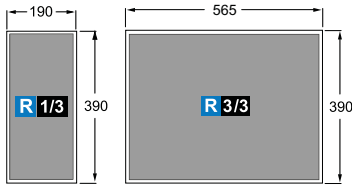

**MTS** MATADOR TOOL SYSTEM.

■ **Leermodul**



**R 1/3**

- 1/3-Leermodul für die lose Aufbewahrung individueller Werkzeuge
- 195 x 390 mm

ART. CODE  
8164 0095

€ 26,99  
€ 22,68 netto

■ **Doppelmaulschlüssel-Satz DIN 3110, 8-tlg.**



**R 1/3**

- 6 x 7 - 8 x 9
- 10 x 11 - 12 x 13
- 14 x 15 - 16 x 17
- 18 x 19 - 20 x 22

ART. CODE  
8164 1100

€ 67,99  
€ 57,13 netto

■ **Doppelmaulschlüssel-Satz DIN 3110, AF, 8-tlg.**



**R 1/3**

- 1/4 x 5/16
- 5/16 x 3/8
- 3/8 x 7/16
- 7/16 x 1/2
- 1/2 x 9/16
- 9/16 x 5/8
- 11/16 x 3/4
- 3/4 x 25/32 AF

ART. CODE  
8164 2100

€ 67,99  
€ 57,13 netto

■ **Doppelmaulschlüssel-Satz XL DIN 3110, 13-tlg.**

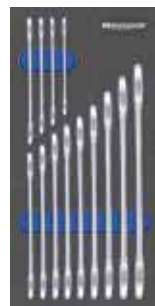

**R 1/3**

- 6 x 7 - 8 x 9
- 10 x 11 - 12 x 13
- 14 x 15 - 16 x 17
- 18 x 19 - 20 x 22
- 21 x 23 - 24 x 26
- 25 x 28 - 27 x 30
- 30 x 32 mm

ART. CODE  
8164 3100

€ 104,99  
€ 88,23 netto

■ **Doppelmaulschlüssel-Satz XL DIN 3110, AF, 13-tlg.**



**R 1/3**

- 1/4 x 5/16
- 5/16 x 3/8
- 3/8 x 7/16
- 7/16 x 1/2
- 1/2 x 9/16
- 9/16 x 5/8
- 5/8 x 11/16
- 11/16 x 3/4
- 3/4 x 25/32
- 13/16 x 7/8
- 15/16 x 1
- 1 x 1.1/8
- 1.1/16 x 1.1/4 AF

ART. CODE  
8164 4100

€ 125,--  
€ 105,04 netto

■ **Ringmaulratschenschlüssel-Satz mit Adaptern, 14-tlg.**

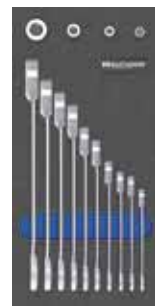

**R 1/3**

- 6 - 8 - 10 - 11 - 13
- 16 - 17 - 18 - 19
- 22 mm
- 6.3 1/4
- 10 3/8
- 12.5 1/2

ART. CODE  
8164 1183

€ 149,--  
€ 125,21 netto

■ **Ringmaulschlüssel-Satz DIN 3113 A, 9-tlg.**



**R 1/3**

- 6 - 8 - 10 - 11 - 13
- 14 - 17 - 19 - 22

ART. CODE  
8164 1185

€ 65,99  
€ 55,45 netto

■ **Ringmaulschlüssel-Satz DIN 3113 A, AF, 9-tlg.**

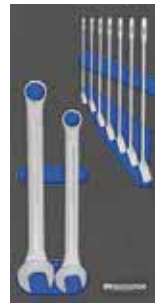

**R 1/3**

- 1/4 - 5/16 - 7/16
- 1/2 - 9/16 - 5/8
- 11/16 - 3/4 - 13/16 AF

ART. CODE  
8164 2185

€ 89,99  
€ 75,62 netto

■ **Ringmaulschlüssel-Satz DIN 3113 B, 9-tlg.**



**R 1/3**

- 6 - 8 - 10 - 11 - 13
- 14 - 17 - 19 - 22

ART. CODE  
8164 1190

€ 76,99  
€ 64,70 netto

■ **Pfeifenkopfschlüssel-Satz 12-tlg.**



**R 1/3**

- 8 - 9 - 10 - 11 - 12
- 13 - 14 - 15 - 16
- 17 - 18 - 19 mm

ART. CODE  
8164 1320

€ 125,--  
€ 105,04 netto

■ **Ringmaulratschenschlüssel-Satz XL, 23-tlg.**

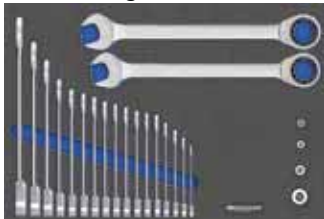

**R 3/3**

- 6 - 7 - 8 - 9 - 10 - 11 - 12 - 13 - 14 - 15 - 16 - 17 - 18
- 19 - 22 - 24 - 27 - 30 - 32 mm
- 6.3 1/4
- 10 3/8
- 12.5 1/2

ART. CODE  
8164 2183

€ 385,--  
€ 323,53 netto

■ **Ringmaulschlüssel-Satz XL DIN 3113 A, 22-tlg.**

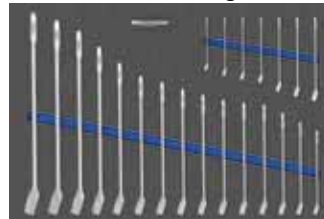

**R 3/3**

- 6 - 7 - 8 - 9 - 10 - 11 - 12 - 13 - 14 - 15 - 16 - 17 - 18 - 19 - 20 - 21 - 22 - 24 - 27
- 30 - 32 - 34 mm

ART. CODE  
8164 3185

€ 189,--  
€ 158,82 netto

■ **Ringmaulschlüssel-Satz XL DIN 3113 B, 26-tlg.**

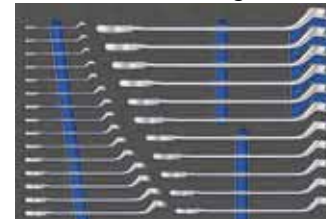

**R 3/3**

- 6 - 7 - 8 - 9 - 10 - 11 - 12 - 13 - 14 - 15 - 16 - 17 - 18 - 19 - 20 - 21 - 22 - 23 - 24 - 25 - 26
- 27 - 28 - 29 - 30 - 32 mm

ART. CODE  
8164 3190

€ 239,--  
€ 200,84 netto

■ **Doppelringschlüssel-Satz**  
DIN 838 12-tlg.

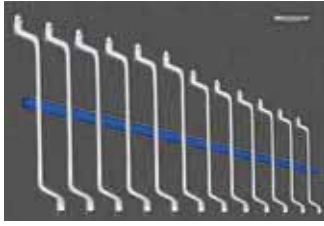

**R 3/3**  
SMART DRIVE

6 x 7 - 30 x 32 mm

ART. CODE **12**  
8164 1200

€ 139,--  
€ 116,81 netto

■ **Schraubenschlüssel-Satz, 34-tlg.**

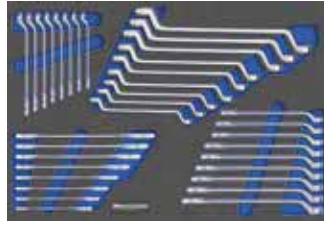

**R 3/3**  
SMART DRIVE

6 x 7 - 20 x 22 mm  
6 - 22 mm DIN 3113 B  
6 x 7 - 21 x 23 mm

ART. CODE **34**  
8164 1194

€ 199,--  
€ 167,23 netto

■ **Schraubenschlüssel-Satz mit Ringmaulratschenschlüsseln, 34-tlg.**

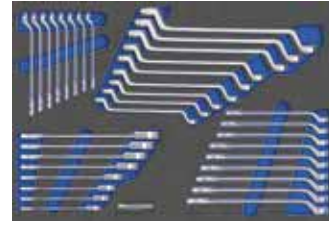

**R 3/3**  
SMART DRIVE

6 - 22 mm DIN 3113 B  
8 - 19 mm  
6 x 7 - 21 x 23 mm

ART. CODE **34**  
8164 1195

€ 299,--  
€ 251,26 netto

■ **Schraubenschlüssel-Satz mit Ringmaulratschenschlüsseln, 34-tlg.**

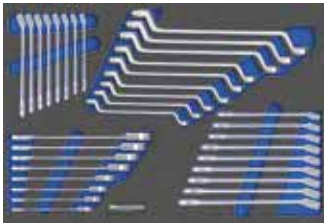

**R 3/3**  
SMART DRIVE

6 - 22 mm DIN 3113 A  
8 - 19 mm  
6 x 7 - 21 x 23 mm

ART. CODE **34**  
8164 4185

€ 249,--  
€ 209,24 netto

■ **Schraubenschlüssel-Ergänzungs-Satz 15-tlg.**

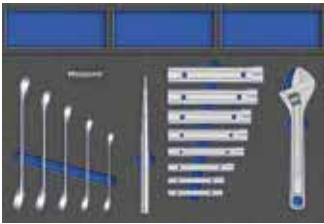

**R 3/3**  
SMART DRIVE

8 x 10 - 19 x 22 mm  
250 mm / 10"  
6 x 7 - 20 x 22 mm  
ø 5 - 12 mm

ART. CODE **15**  
8164 1251

€ 159,--  
€ 133,61 netto

■ **Schraubenschlüssel-Satz 21-tlg.**

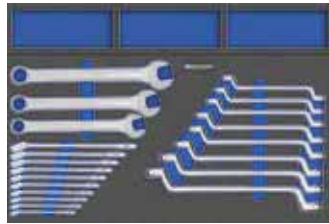

**R 3/3**  
SMART DRIVE

6 - 24 mm  
6 x 7 - 20 x 22 mm

ART. CODE **21**  
8164 6502

€ 159,--  
€ 133,61 netto

■ **T-Griff-Steckschlüssel-Satz 3-tlg.**

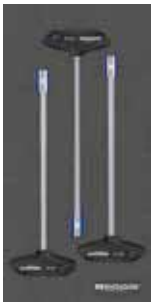

**R 1/3**

6 - 7 - 8 x 230

ART. CODE **3**  
8164 1671

€ 40,99  
€ 34,45 netto

■ **T-Griff-Steckschlüssel-Satz 3-tlg.**

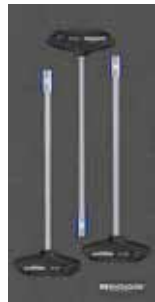

**R 1/3**

9 - 10 - 11 x 230

ART. CODE **3**  
8164 2671

€ 42,99  
€ 36,13 netto

■ **T-Griff-Steckschlüssel-Satz 3-tlg.**



**R 1/3**

12 - 13 - 14 x 230

ART. CODE **3**  
8164 3671

€ 49,99  
€ 42,01 netto

■ **T-Griff-Steckschlüssel-Satz 3-tlg.**

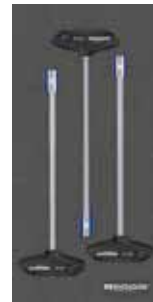

**R 1/3**

8 - 10 - 13 x 230

ART. CODE **3**  
8164 4671

€ 47,99  
€ 40,33 netto

■ **Steckschlüssel-Satz 85-tlg.**

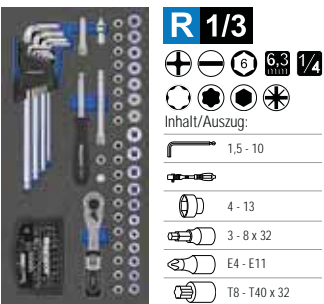

**R 1/3**

6 6,3 1/4  
Inhalt/Auszug:

1,5 - 10  
4 - 13  
3 - 8 x 32  
E4 - E11  
T8 - T40 x 32

ART. CODE **85**  
8164 1201

€ 199,--  
€ 167,23 netto

■ **Steckschlüssel-Satz, AF 85-tlg.**

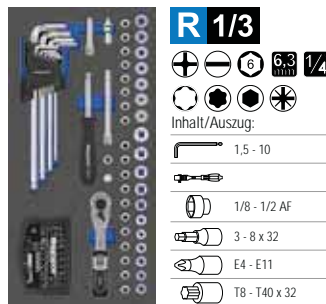

**R 1/3**

6 6,3 1/4  
Inhalt/Auszug:

1,5 - 10  
1/8 - 1/2 AF  
3 - 8 x 32  
E4 - E11  
T8 - T40 x 32

ART. CODE **85**  
8164 1203

€ 199,--  
€ 167,23 netto

■ **Steckschlüssel-Satz 22-tlg.**

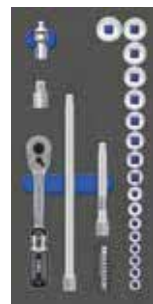

**R 1/3**

6 10 3/8  
Inhalt/Auszug:

125, 250  
10 3/8 1/2  
6 - 7 - 8 - 9 - 10  
11 - 12 - 13 - 14  
15 - 16 - 17 - 18  
19 - 20 - 21 - 22

ART. CODE **22**  
8164 1301

€ 125,--  
€ 105,04 netto

■ **Steckschlüssel-Satz 22-tlg.**

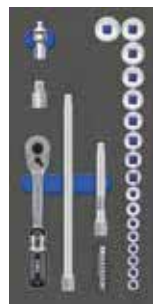

**R 1/3**

12 10 3/8  
Inhalt/Auszug:

125, 250  
10 3/8 1/2  
6 - 7 - 8 - 9 - 10  
11 - 12 - 13 - 14  
15 - 16 - 17 - 18  
19 - 20 - 21 - 22

ART. CODE **22**  
8164 1302

€ 125,--  
€ 105,04 netto

**Steckschlüssel-Satz, AF 19-tlg.**

**R 1/3**  
6 10 3/8

Inhalt/Auszug:

- 125, 250
- 1/4 - 5/16 - 11/32
- 3/8 - 7/16 - 1/2
- 9/16 - 5/8 - 11/16
- 3/4 - 25/32
- 13/16 - 7/8 AF

ART. CODE **19** € 125,--  
8164 1303 € 105,04 netto

**Schraubendreher-Einsätze Hex, TORX®, XZN, 36-tlg.**

**R 1/3**  
6 10 3/8

- Hex 4 - 10 x 48  
4 - 10 x 92
- XZN M5 - M10 x 48  
M8 - M10 x 92
- TORX® T15 - T55 x 48  
T15 - T55 x 92

ART. CODE **36** € 159,--  
8164 3078 € 133,61 netto

**Zündkerzen-Werkzeugsatz 11-tlg.**

**R 1/3**  
6 10 3/8

- 5/8" x 16 x 270 mm
- 14 x 250 mm
- 205
- 6 - 24 V
- 13 x 0,05 - 1,00
- 150
- 14 - 16 - 18 - 208
- 12,5 (1/2) - 10 (3/8)

ART. CODE **11** € 159,--  
8164 3081 € 133,61 netto

**Steckschlüssel-Einsätze (lang) 32-tlg.**

**R 1/3**  
6 6.3 1/4 10 3/8

- 4 - 14
- 8 - 22
- E8 - E14
- 10 3/8 1/4 10 3/8

ART. CODE **32** € 159,--  
8164 3082 € 133,61 netto

**Schraubendreher-Einsätze 28-tlg.**

**R 1/3**  
6 12.5 1/2 10 3/8

- 4 - 10 x 48
- E8 - E14
- T15 - T45 x 48
- 10 - 19

ART. CODE **28** € 139,--  
8164 3093 € 116,81 netto

**Steckschlüssel-Satz 22-tlg.**

**R 1/3**  
6 12.5 1/2

- 300
- 125, 250
- 10 - 11 - 12 - 13
- 14 - 15 - 16 - 17
- 18 - 19 - 20 - 21
- 22 - 24 - 27 - 30
- 32

ART. CODE **22** € 149,--  
8164 1401 € 125,21 netto

**Steckschlüssel-Satz 22-tlg.**

**R 1/3**  
12 12.5 1/2

- 300
- 125, 250
- 10 - 11 - 12 - 13
- 14 - 15 - 16 - 17
- 18 - 19 - 20 - 21
- 22 - 24 - 27 - 30
- 32

ART. CODE **22** € 149,--  
8164 1402 € 125,21 netto

**Steckschlüssel-Satz, AF 22-tlg.**

**R 1/3**  
12 12.5 1/2

- 300
- 125, 250
- 3/8 - 7/16 - 15/32
- 1/2 - 9/16 - 19/32
- 5/8 - 21/32 - 11/16
- 3/4 - 25/32 - 13/16
- 7/8 - 31/32 - 1.1/8
- 1.3/16 - 1.1/4 AF

ART. CODE **22** € 149,--  
8164 1403 € 125,21 netto

**Ergänzungs-Satz 16-tlg.**

**R 1/3**  
12.5 1/2 6

- 205
- 16 - 18 - 20,8
- 13 x 0,05 - 1,00
- M6 - M12
- 5 - 6 - 7 - 8 x 100
- T45 x 100
- T55 x 100
- T70 x 100

ART. CODE **16** € 179,--  
8164 1481 € 150,42 netto

**Schraubendreher-Einsätze 17-tlg.**

**R 1/3**  
12.5 1/2

- 4 - 5 - 6 - 7 - 8
- 10 - 12 - 14
- 17 - 19 x 62
- 4 - 5 - 6 - 7 - 8
- 10 - 12 x 100

ART. CODE **17** € 125,--  
8164 4078 € 105,04 netto

**Schraubendreher-Einsätze XZN/RIBE®, 21-tlg.**

**R 1/3**  
12.5 1/2

- M5 - M6 - M8
- M10 - M12 - M14
- M16 x 62
- M5 - M6 - M8
- M10 - M12 - M14
- M16 x 100
- M5 - M6 - M8
- M10 - M12 - M14
- M16 x 62

ART. CODE **21** € 169,--  
8164 4079 € 142,02 netto

**Schraubendreher-Einsätze TORX®, 39-tlg.**

**R 1/3**  
12.5 1/2

- T10 - T50
- E10 - E12 - E14
- E16 - E18 - E20
- E20 - E22 - E24
- T20 - T25 - T27 - T30
- T40 - T45 - T50 - T55
- T60 - T70 - T80 x 62
- T20 - T25 - T27 - T30
- T40 - T45 - T50 - T55
- T60 - T70 - T80 x 100

ART. CODE **39** € 209,--  
8164 4092 € 175,63 netto

**Schraubendreher-Einsätze 25-tlg.**

**R 1/3**  
12.5 1/2

- 5 - 6 - 7 - 8 - 10
- 12 - 14 - 17 x 62
- 5 - 6 - 7 - 8 x 100
- 5 - 6 - 8 - 10 x 62
- 6 - 8 - 10
- 12 x 100
- TX 25 - TX 60 x 62
- TX 45 - TX 70 x 100

ART. CODE **25** € 149,--  
8164 1478 € 125,21 netto

**Steckschlüssel-Satz (lang) 14-tlg.**

**R 1/3**  
6 12.5 1/2

- 10 - 11 - 12 - 13
- 14 - 15 - 17 - 19
- 21 - 22 - 24 - 27
- 30 - 32

ART. CODE **14** € 125,--  
8164 4081 € 105,04 netto

**T-Griff-Schlüssel-Satz 15-tlg.**

**R 3/3**

- 2 - 3 - 4 - 5 - 6 - 8 - 10
- T10 - T15 - T20 - T25 - T27 - T30 - T40 - T45

ART. CODE **15** € 169,--  
8164 1441 € 142,02 netto

**Kraft-Steckschlüsseleinsätze (kurz) 24-tlg.**

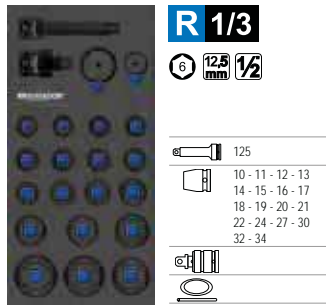

ART. CODE **24** € 125,--  
8164 7475 €105,04 netto

**Kraft-Steckschlüsseleinsätze (lang) 19-tlg.**

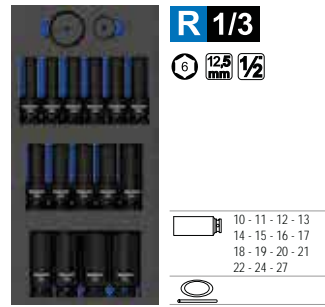

ART. CODE **19** € 125,--  
8164 7481 €105,04 netto

**Kraft-Steckschlüsseleinsätze 14-tlg.**

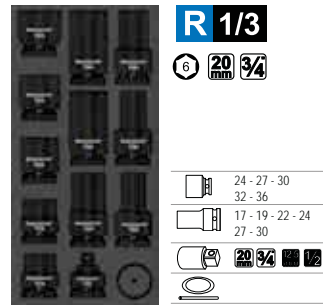

ART. CODE **14** € 189,--  
8164 7575 €158,82 netto

**Druckluftwerkzeug-Satz 2-tlg.**



ART. CODE **2** € 329,--  
8164 1700 €276,47 netto

**Steckschlüssel-Satz L 72-tlg.**

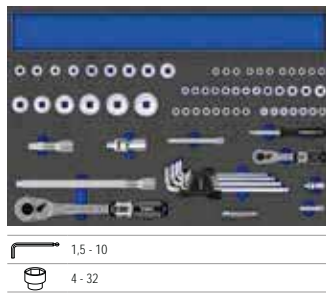

ART. CODE **72** € 349,--  
8164 1411 €293,28 netto

**Steckschlüssel-Satz L 72-tlg.**

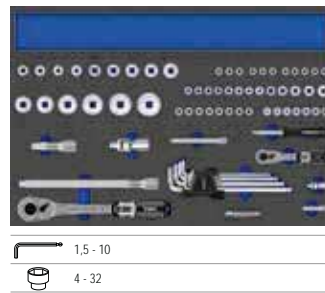

ART. CODE **72** € 349,--  
8164 1412 €293,28 netto

**Steckschlüssel-Satz L, AF 71-tlg.**

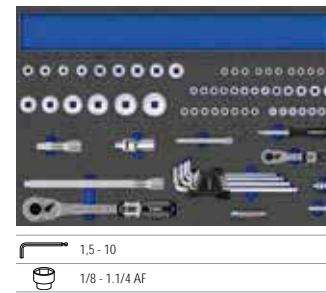

ART. CODE **71** € 349,--  
8164 1413 €293,28 netto

**Steckschlüssel-Satz XL 120-tlg.**

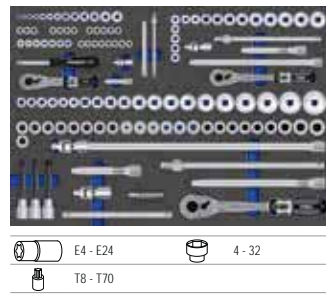

ART. CODE **120** € 419,--  
8164 1421 €352,10 netto

**Steckschlüssel-Satz XL 120-tlg.**

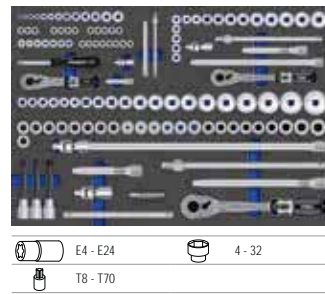

ART. CODE **120** € 419,--  
8164 1422 €352,10 netto

**Schraubendreher-, Zangen-Satz 14-tlg.**

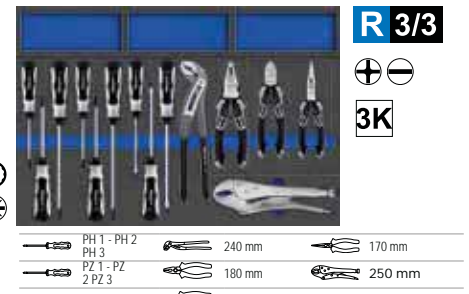

ART. CODE **14** € 249,--  
8164 6504 €209,24 netto

**Zangen-Satz 4-tlg.**

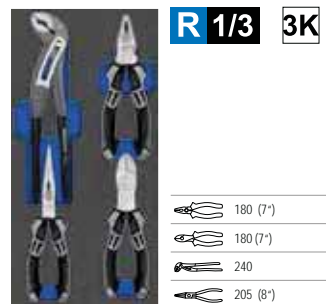

ART. CODE **4** € 139,--  
8164 1500 €116,81 netto

**Zangen-Satz 4-tlg.**

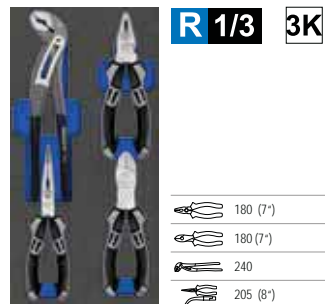

ART. CODE **4** € 139,--  
8164 1501 €116,81 netto

**Sicherungsringzangen-Satz 4-tlg.**

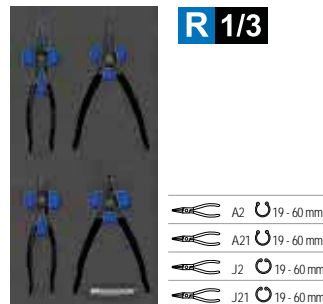

ART. CODE **4** € 89,99  
8164 1504 €75,62 netto

**Sicherungsringzangen-Satz XL, 4-tlg.**

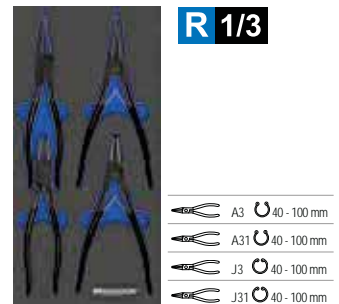

ART. CODE **4** € 119,99  
8164 1505 €100,83 netto

**Schraubendreher-Satz 10-tlg.**

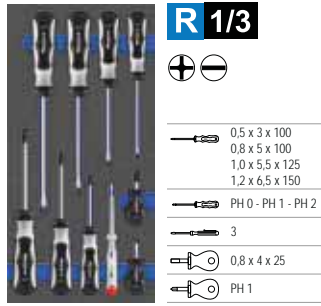

ART. CODE **10** € 76,99  
8164 1615 € 64,70 netto

**Schraubendreher-Satz (TORX®), 6-tlg.**

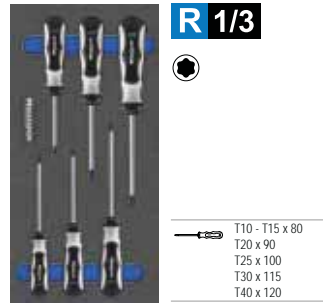

ART. CODE **6** € 71,99  
8164 1620 € 60,50 netto

**Holzheft-Schraubendreher-Satz, 6-tlg.**

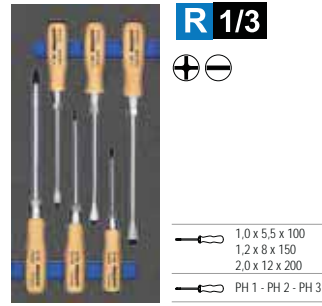

ART. CODE **6** € 71,99  
8164 1653 € 60,50 netto

**Feinmechaniker-Schraubendreher-Satz, 17-tlg.**

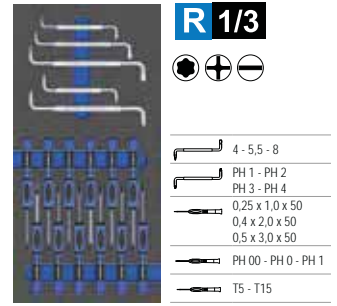

ART. CODE **17** € 71,99  
8164 1663 € 60,50 netto

**Zangen-Satz VDE 4-tlg.**

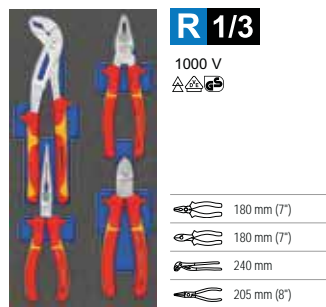

ART. CODE **4** € 159,--  
8164 1502 € 133,61 netto

**Zangen-Satz VDE 4-tlg.**

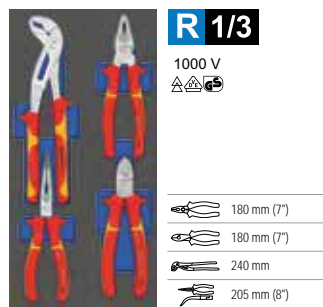

ART. CODE **4** € 159,--  
8164 1503 € 133,61 netto

**Schraubendreher-Satz VDE 10-tlg.**

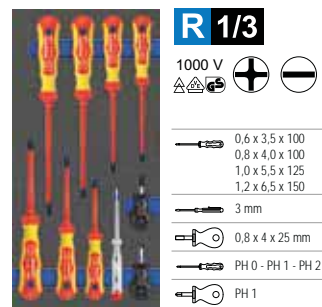

ART. CODE **10** € 89,99  
8164 1616 € 75,62 netto

**Feilen-Satz 5-tlg.**

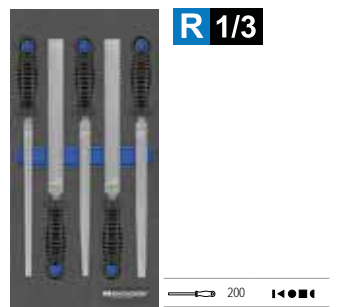

ART. CODE **5** € 65,99  
8164 1775 € 55,45 netto

**Mechaniker-Satz Basic 11-tlg.**



ART. CODE **11** € 129,--  
8164 1701 € 108,40 netto

**Mechaniker-Satz Ergänzung 7-tlg.**

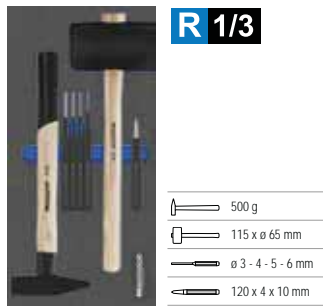

ART. CODE **7** € 76,99  
8164 1707 € 64,70 netto

**Drehmomentwerkzeug-Satz 9 x 12, 18-tlg.**

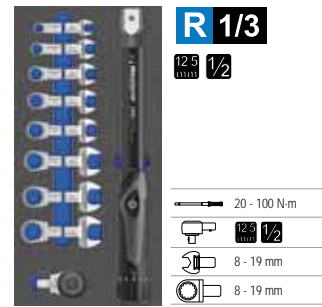

ART. CODE **18** € 495,--  
8164 6176 € 415,97 netto

**Drehmomentwerkzeug-Satz 9 x 12, 17-tlg.**

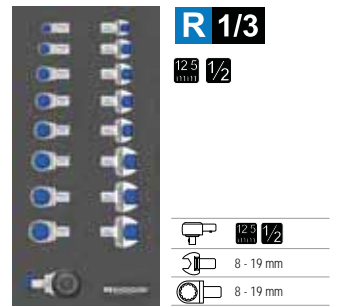

ART. CODE **17** € 315,--  
8164 6190 € 264,71 netto

**Mechaniker-Satz 25-tlg.**

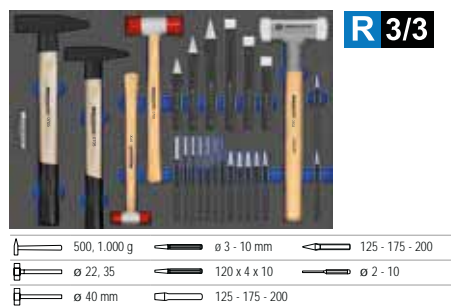

ART. CODE **25** € 329,--  
8164 1705 € 276,47 netto

**Schneidwerkzeug-Satz 12-tlg.**

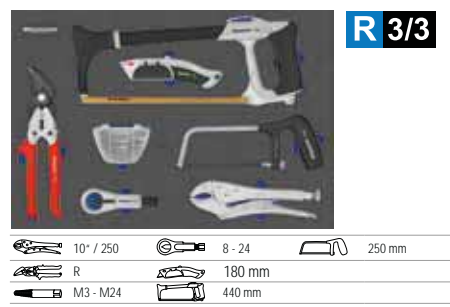

ART. CODE **12** € 295,--  
8164 1786 € 247,90 netto

**Mechaniker-Satz 16-tlg.**

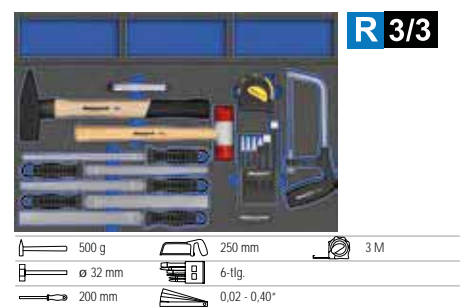

ART. CODE **16** € 199,--  
8164 6501 € 167,23 netto



■ **Messmittel-Satz**  
11-tlg.

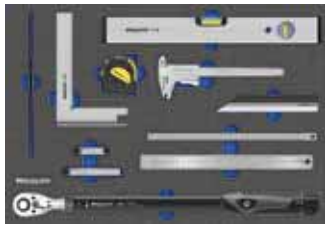

**R 3/3**

40 - 200 N·m	150 mm	400 mm
3 m	52 x 0,25 - 6,00	300 mm
250 mm	20 x 0,05 - 1,00	200 x 130 mm

ART. CODE **11**  
8164 1798

€ 439,--  
€368,91 netto

■ **Nutzfahrzeug-Satz**  
19-tlg.



**R 3/3**

24 x 27 - 25 x 28 - 30 x 32 mm	1,2 - 1,6 - 2,0
24 - 27 - 30 - 32 mm	PH 2 - PH 3 - PH 4
24 x 27 - 25 x 28 - 30 x 32 mm	ø 40 mm / 750 g

ART. CODE **19**  
8164 1708

€ 259,--  
€217,65 netto

■ **Allzweckmodul zum Selberschneiden**



**R 3/3**

- Zum Schneiden individueller Einlagen
- 580 x 390 mm

ART. CODE  
8164 9999

€ 38,99  
€32,76 netto

**Mehr als 100 Module, um Sie glücklich zu machen.**  
Organisieren Sie sich mit dem MATADOR Tool System.

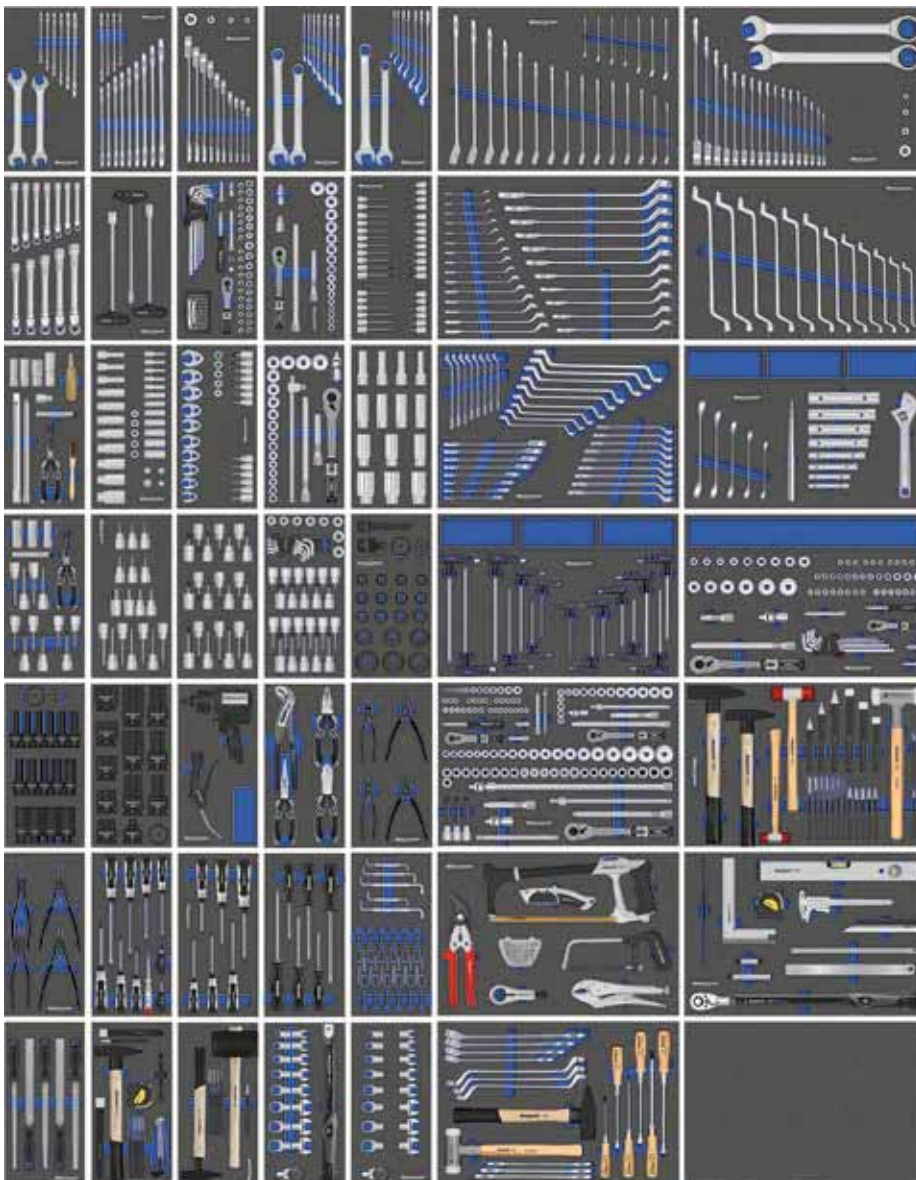

**MTS** MATADOR  
TOOL SYSTEM.

Weitere Informationen zu unseren Modulen und die detaillierten Stücklisten finden Sie auf [www.matador.de](http://www.matador.de).



## ■ SCHRAUBENSCHLÜSSEL



- ☑ Hochwertige Industriequalität
- ☑ Für den 24/7-Einsatz
- ☑ Maßhaltig, präzise und stabil: Für sicheres Arbeiten.



Alle 8- und 12-tlg. Sätze in stabiler Premium-Rolltasche mit wasserabweisender Oberfläche und komfortablem Klettverschluss.



### ■ Doppelmaulschlüssel DIN 3110



Ideal für Stehbolzen.  
Mit flachen Köpfen.

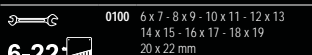

ART. CODE **0100 9080** € **25,99**  
€21,84 netto

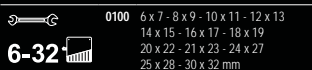

ART. CODE **0100 9120** € **41,99**  
€35,29 netto

### ■ Ringmaulschlüssel DIN 3113 A, flach



Mit leicht abgewinkelter  
Ringseite für bequemes  
Arbeiten.

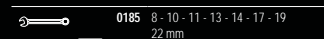

ART. CODE **0185 9080** € **36,99**  
€31,08 netto

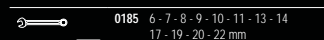

ART. CODE **0185 9120** € **46,99**  
€39,49 netto

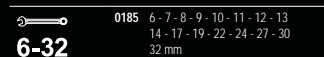

ART. CODE **0185 9160** € **83,99**  
€70,58 netto

### ■ Ringmaulschlüssel DIN 3113 B, gekröpft



Besonders kräftig durch stärker  
abgewinkelte Kopfform und  
längeren Schaft als Form A.

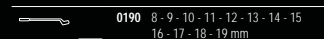

ART. CODE **0190 9120** € **57,99**  
€48,73 netto

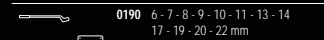

ART. CODE **0190 9121** € **57,99**  
€48,73 netto



ART. CODE **0190 9160** € **104,99**  
€88,23 netto

### ■ Doppelringschlüssel DIN 838



Maximales Drehmoment durch  
tief gekröpfte Form, ideal für  
tiefliegende Verschraubungen.

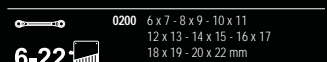

ART. CODE **0200 9080** € **41,99**  
€35,29 netto

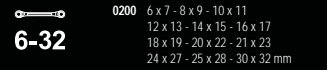

ART. CODE **0200 9120** € **83,99**  
€70,58 netto

■ Ringratschenschlüssel  
„4in1“

3°

Deckt 70% aller  
Schraubfälle ab.

**4 in 1**  
10x13x17x19 mm



Die wichtigsten Abmessungen in einem Schlüssel.  
Feinverzahnt mit 120 Zähnen.  
Nur 3° Rückstellwinkel.  
Bis zu 30% mehr Drehmoment als vergleichbare Schlüssel.  
Für extrem schnelles Arbeiten.

0184	10 - 13 - 17 - 19 mm
<b>10-19</b>	
ART. CODE	€ 25,99
0184 0001	€ 21,84 netto

■ Ringmaulratschenschlüssel, gerade Form



Umschwenkwinkel nur 5° durch 72 Zähne, schnelles Arbeiten auch bei beengten Platzverhältnissen.

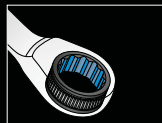

Qualitätsgetriebe aus Spezialstahl, erreicht bzw. übertrifft die Drehmomentwerte herkömmlicher Ring- und Ringratschenschlüssel.

Gerade Form, ohne Umschalthebel, Maulstellung 15° abgewinkelt, MATADOR SUPER CHROM, CrV-Stahl.

0183	8 - 10 - 13 - 17 - 19 mm
<b>8-19</b>	
ART. CODE	€ 57,99
0183 9050	€ 48,73 netto
0183	8 - 9 - 10 - 11 - 12 - 13 - 14 - 15 - 16 - 17 - 18 - 19 mm
<b>8-19</b>	
ART. CODE	€ 104,99
0183 9120	€ 88,23 netto

■ Verstellbare Einmaulschlüssel mit Skala (mm)

Geschliffene Köpfe und parallele Backenflächen für perfektes Greifen der Mutter.

Mit Aufhängeloch.

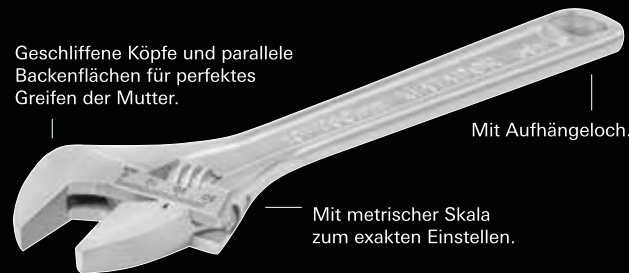

Mit metrischer Skala zum exakten Einstellen.



ART. CODE	mm	mm	+	
0591 0040	1-13	100	4	€ 6,29 € 5,29 netto
0591 0060	1-20	150	6	€ 8,39 € 7,05 netto
0591 0080	1-24	200	8	€ 10,49 € 8,82 netto
0591 0100	1-30	250	10	€ 14,99 € 12,60 netto
0591 0120	1-34	300	12	€ 16,99 € 14,28 netto
0591 0150	1-43	375	15	€ 20,99 € 17,64 netto



■ Gelenkknarre

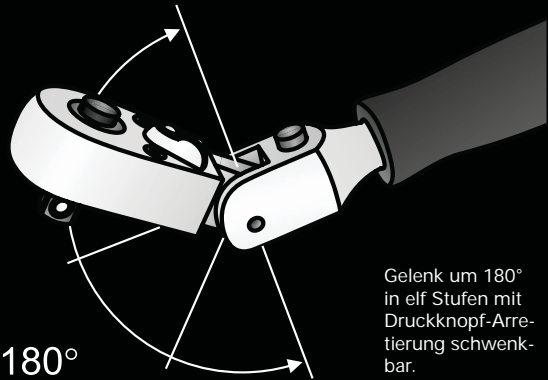

Gelenk um 180° in elf Stufen mit Druckknopf-Arretierung schwenkbar.

ART. CODE	mm / "	°	mm	€
2063 0002	6.3 mm 1/4"	5	120	€ 28,99 € 24,36 netto

■ Drehmomentschlüssel ECO



Mit Kalibrierzertifikat nach DIN EN ISO 6789.

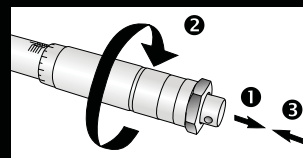

Einfaches Entriegeln und Einstellen des gewünschten Drehmomentwertes durch Drehen des Griffs.



Mit integrierter Hebelumschaltknarre.

22 - 350 N·m.

Solider Stahlhandgriff.

ART. CODE	mm / "	N·m	lbf·ft	€
6172 0010	10 mm 3/8"	22 - 110	2,2 - 11	€ 74,99 € 63,02 netto
6172 0020	12.5 mm 1/2"	42 - 210	4,2 - 21	€ 99,99 € 84,03 netto
6172 0030	12.5 mm 1/2"	70 - 350	7 - 35	€ 129,-- € 108,40 netto

## ■ T-Griff-Verlängerung

Enorm praktisch, für schwer zugängliche Stellen. Als T-Griff oder L-Griff nutzbar und durch Innenvierkant auf der T-Griff-Seite auch in Verbindung mit Knarre als Verlängerung einsetzbar. Mit Kardangelen für flexiblen Einsatz. Mit Kugelarretierung.

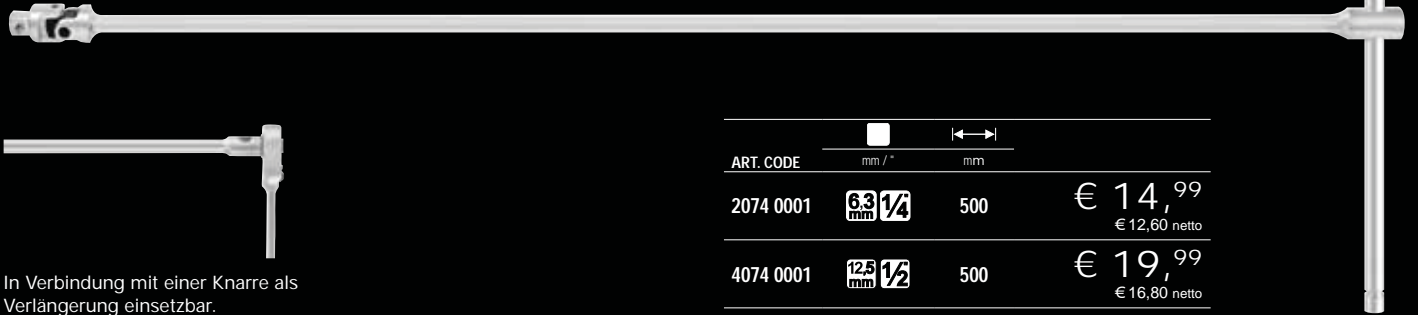

In Verbindung mit einer Knarre als Verlängerung einsetzbar.

ART. CODE	mm /"	mm	
2074 0001	6.3 mm 1/4"	500	€ 14,99 € 12,60 netto
4074 0001	12.5 mm 1/2"	500	€ 19,99 € 16,80 netto

## ■ Satz 2K-T-Griff-Winkelschraubendreher-Satz (Sechskant), 7-tlg.



Satz 2K-T-Griff-Winkelschraubendreher für Innensechskantschrauben, lange Form. Alle wichtigen Größen in einem Satz. In praktischer Werkzeugrolltasche mit Bandverschluß und 8 Fächern.

0445 2-3-4-5-6-8-10 mm

ART. CODE **7** € 69,99  
0445 9070 € 58,82 netto

## ■ Knieschützer



Knieschützer in Universalgröße. Schale mit einem Riemen. Robuster mechanischer Schutz und ergonomische Unterstützung.

ART. CODE € 12,99  
7125 0001 € 10,92 netto

## ■ Talkum



Die perfekte Gummipflege. Für Reifen, Schläuche, Dichtungen, Latex, etc. Einfach aufstäuben und evtl. leicht einreiben.

ART. CODE € 3,99  
8174 0003 € 3,35 netto

## ■ Graphit



Schmiermittel für alle Schlösser, Scharniere, Riegel, etc. Für Auto, Haushalt und Werkstatt.

ART. CODE € 4,19  
8174 0004 € 3,52 netto

## ■ Rostlöser MA 2000



Löst Rost und festsitzende Verbindungen aller Art an Verschraubungen, Muttern, Gelenken etc. Entfernt Feuchtigkeit an Kabeln und elektrischen Verbindungen sowie Kontakten. Hocheffektiv gegen Quietschen und Knarren.

ART. CODE € 4,99  
8146 0001 500 ml € 4,19 netto

## ■ Bremsenreiniger



Ideal für die intensive Schnellreinigung und Entfettung von mechanischen Teilen wie z.B. Kupplungen, Anlasser, Scheibenwischer, Lichtmaschinen, Gebläsemotoren, Wachsresten an Fenstern, etc.

ART. CODE € 5,49  
8146 0002 500 ml € 4,61 netto

■ SCHRAUBENDREHER / BITS



Mit brüniertes Spitze für präzise, **dauerhafte Passung** in der Schraube. **Harte, schwarze Bewegungszone** aus Spezialkunststoff für **schnelles Umgreifen** mit geringer Reibung. **Weiche** und rutschhemmende **graue Griffzone** aus TPE-Kunststoff für **sicheren Halt** mit maximalem Druck. Leichte Zuordnung durch eindeutige **Kennzeichnung** des Profils am Kopf.

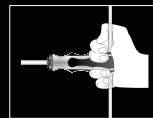

Aufhängeloch / T-Griff-Aufnahme.



Kennzeichnung am Kopf.



■ Schraubendreher-Satz, 6-tlg.



0615 0,6 x 4,0 x 75 - 0,8 x 5,0 x 100 1,0  
x 5,5 x 125  
1,2 x 6,5 x 150 mm

0655 PH 1 x 80 - PH 2 x 100 mm

ART. CODE **6** € 34,99  
0680 9060 € 29,40 netto

Alle wichtigen Schraubendrehergrößen für Kreuz- und Schlitzschrauben in einem 6-teiligen Satz.

■ Umsteck-Schraubendreher



0694 1,2 x 6,0 mm - PH 2

ART. CODE € 3,19  
0694 0001 € 2,68 netto

Praktischer Umsteck-Schraubendreher für Kreuz- und Schlitzschrauben mit Kunststoffgriff und Wechselklinge aus Werkzeugstahl.

■ Bitbox TORSION, 32-tlg.



Überlegene Standzeit, für Akku- und Schlagschrauber gleichermaßen geeignet. Absorbiert die Kraftspitzen und sorgt so für mehr Elastizität.

	3,0 - 4,0 - 5,0 - 6,0
	PH 1 - PH 2 (2x) - PH 3
	PZ 1 - PZ 2 (2x) - PZ 3
	3 - 4 - 5 - 6
	T10 - T15 - T20 - T25 - T27
	T30 - T40
	T10 - T15 - T20 - T25 - T27
	T30 - T40
	6,3 (1/4) 60 mm
	6,3 (1/4)
ART. CODE <b>32</b> € 29,99 7052 0003 € 25,20 netto	

■ WINKELSCHLÜSSEL

## softGRIP

Besonders weiches und biegbares TPE-Material für leichte Entnahme.



Ergonomische, ballige Form mit stark abgerundeten Kanten für angenehmes Tragen oder direktes Schrauben ohne Entnahme.

■ Kurze Form, 9-tlg., in der Schiebebox

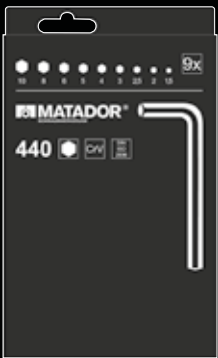

Für Innensechskantschrauben, in stabiler Kunststoff-Schiebebox, dauerhafte Ordnung und schnelle Entnahme.

0440 1,5 - 2 - 2,5 - 3 - 4 - 5 - 6 - 8  
10 mm

ART. CODE **0440 9090** € 8,39  
€ 7,05 netto

■ Kurze Form, 9-tlg., im Halter

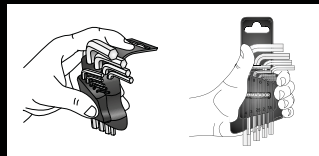

Für Innensechskantschrauben, im schwarzen softGRIP-Halter, durchgehend gehärtet.

softGRIP 0440 1,5 - 2 - 2,5 - 3 - 4 - 5 - 6 - 8  
10 mm

ART. CODE **0440 9091** € 8,39  
€ 7,05 netto

■ Lange Form, 9-tlg., mit Kugelkopf, im Halter

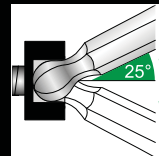

Mit Kugelkopf am langen Ende, ideal für schwer zugängliche Schrauben, schwenkbar bis 25°.

softGRIP 0442 1,5 - 2 - 2,5 - 3 - 4 - 5 - 6 - 8  
10 mm

ART. CODE **0442 9091** € 19,99  
€ 16,80 netto

■ Kurze Form, 9-tlg., TORX®, im Halter

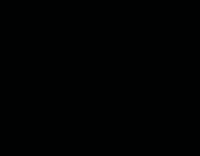

Für Innen-TORX®-Schrauben, im schwarzen softGRIP-Halter, durchgehend gehärtet.

softGRIP 0443 T10 - T15 - T20 - T25 - T30 - T40  
T45 - T50

ART. CODE **0443 9091** € 11,49  
€ 9,66 netto

## ■ Profi-Metallbügelsäge



Ergonomischer, beidseitig gummierter Handgriff.

Mit Hochleistungssägeblatt aus Bi-Metall HSS-DMo5.

- Hohe Blattspannung von 100 kg für gerade, saubere Schnitte mit exakten Fugen
- Leichter Aluminiumrahmen mit Stahlkern für einfache Handhabung
- Im Griff integrierter Schnell-Spannmechanismus für das Sägeblatt

ART. CODE 440  
0786 0002 mm € 28,99  
€ 24,36 netto

## ■ Metallsägeblatt

Hochleistungssägeblatt aus Bi-Metall HSS-DMo5, 300 X 13 X 0,6 mm.

ART. CODE 300  
0786 0003 mm € 2,59  
€ 2,18 netto

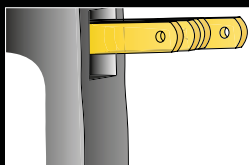

Mit Magazinvorrichtung für 9 Sägeblätter.

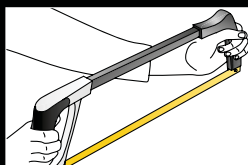

Ideal für Zweihandbedienung.

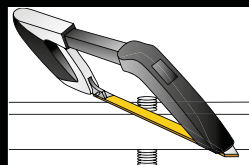

Alternative Blattspannung mit 55° zum bündigen Absägen von Zapfen o.ä.

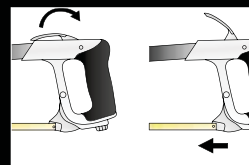

Einhand-Schnellspannvorrichtung.

## ■ Splinttreiber-Satz



Alle gängigen Durchtreiber in praktischem Halter aus schwarzem Kunststoff.

2 - 3 - 4 - 5 - 6 - 8 mm  
ART. CODE 6  
0718 9060 € 22,99  
€ 19,32 netto

## ■ Werkzeugsatz



Flachmeißel, Kreuzmeißel, Körner und Durchtreiber in einem Satz.

125 - 150 mm  
ART. CODE 6  
0719 9060 € 26,99  
€ 22,68 netto

## ■ Flachmeißel-Satz



Alle gängigen Flachmeißel in praktischer Rolltasche aus schwarzem Kunstleder.

125 - 250 mm  
ART. CODE 5  
0714 9050 € 39,99  
€ 33,61 netto

## ■ Schlosserhammer



Kopf gesenkgeschmiedet, Bahnen und Pinne feingeschliffen und poliert. Mit angeschmiedetem Stielschutzkragen und Nylonhülse. Ringverkeilt und rot kunstharzvergossen.

ART. CODE 500  
0705 0500 g € 13,99  
€ 11,76 netto

## ■ Qualitäts-Kabelmesser mit Holzgriff



Klassisches Kabelmesser für jedes Werkzeugsortiment. Klinge einklappbar, mit gerader, gehärteter Klinge und rundem Kabelschaber. Griffschale aus Holz Material: Edelstahl, rostfrei.

ART. CODE 200  
0825 0001 mm € 12,49  
€ 10,50 netto

## ■ Stahlbandmaß



Besonders stabiles, gewölbtes Maßband mit Doppelskala und abrutschsicherem Gleitendhaken für genaue Innen- und Außenmessung. Mit automatischem Bändeinzug und Rücklaufsperre.

ART. CODE 3 m  
0798 0002 € 4,99  
€ 4,19 netto



## ■ KFZ-WERKZEUGE



### ■ Kreuzschlüssel für Pkw

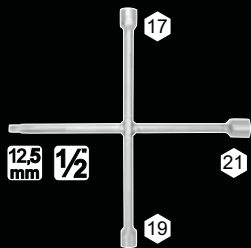

Geschweißte Ausführung aus Chrom Vanadium-Stahl, mit SK-Profil, greift auch rundgedrehte Muttern.

ART. CODE 0350 1001 € 9,99  
€ 8,39 netto

### ■ Spezial-Flachzange



Spezial-Flachzange mit Nute, z.B. für Radmutter-Schutzkappen an Alu-Felgen, für den Ein- und Ausbau von Flachsicherungen u.v.m. Vergleichbar mit VW 3314 / T20011.

ART. CODE 0585 0014 € 14,69  
€ 12,34 netto

### ■ Multi-Keil

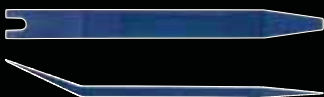

Zum schnellen und einfachen Lösen von Blenden, Zierleisten, Innenraumverkleidungen usw. Aus speziellem Kunststoff, eine Seite aufgebogen, andere Seite mit flacher Nute.



ART. CODE 0843 0004 210 mm € 7,29  
€ 6,13 netto

### ■ Montagekeil-Satz, 5-tlg.



Praktisches Montagekeil-Sortiment aus hochfestem Kunststoff für vielfältige Aufgaben.

ART. CODE 0843 9050 € 16,99  
€ 14,28 netto

### ■ Ölfilter-Bandschlüssel

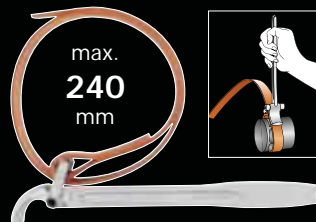

Massiv geschmiedete Ausführung zur Übertragung hoher Drehmomentwerte, für Ölfilter und alle Arten von Rundverschraubungen.

ART. CODE 0426 0001 € 31,99  
€ 26,88 netto

### ■ Ölfilter-Einsatz



Passend für alle gängigen Ölfilterpatronen.

ART. CODE 0429 0001 € 12,49  
€ 10,50 netto

### ■ Reifenmontierhebel



500 mm Profilierte Ausführung mit H-Profil, besonders stabil. Zum Auf- und Abziehen von Reifen, auch als Hebeleisen für vielfältige Einsatzbereiche verwendbar.

ART. CODE 0754 0003 € 21,99  
€ 18,48 netto

### ■ Zündkerzenbürste



Zum Reinigen von Elektroden und Kontakten an Zündkerzen.

ART. CODE 0781 0001 € 3,19  
€ 2,68 netto

### ■ Stahldrahtbürste mit 5 Reihen



Gebogene Form, mit Holzstiel, Borsten aus glattem Stahldraht in 5 Reihen.

ART. CODE 0782 0001 290 mm € 3,19  
€ 2,68 netto

### ■ Gripzange



Geschliffenes Zangenmaul für festen Halt. Speziell verschweißte Backe und Schale. Extra große Nieten. Schnell-Lösehebel mit Rückholfeder. Verschleißfeste Rändelschraube.

ART. CODE 0588 0250 250 mm 10" € 14,69  
€ 12,34 netto

# Alles für die Gewindereparatur.

Bohren. Schneiden. Senken.



**Screw IT!**

## ■ Schraubenausdreher

**Löst defekte Schrauben ohne Gewindewerkzeug.**

Qualitativ minderwertige Schrauben werden immer häufiger verbaut. **Die Folge:** Ausgefranste und rundgedrehte Schraubenköpfe sind keine Seltenheit. Selbst der beste Schraubendreher kann nicht mehr helfen und dreht durch, die Schraube lässt sich nicht mehr lösen. **Die Lösung:** In den meisten Fällen kann die Schraube noch herausgedreht werden, ohne dass aufwendige Gewindewerkzeuge zum Einsatz kommen. Einfach den MATADOR ScrewIT! in den Schraubenkopf einschlagen, Schraube herausdrehen. Fertig.

ART. CODE  
0770 0002

€ 16,<sup>99</sup>  
€ 14,28 netto

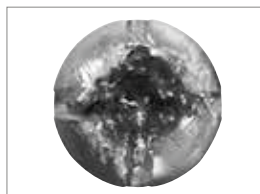

Ideal für rundgedrehte oder verrostete Schraubenköpfe.



Mit Schlagkappe für direkte Schlagübertragung.

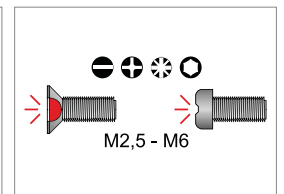

Für Gewinde von M2,5 - M6.

## ■ Schraubenausdreher-Satz, 6-tlg.



**Alte Schraube ausdrehen.**

Zum Ausdrehen abgebrochener Schrauben mit Rechtsgewinde sowie zum Entfernen abgerissener Rohrenden aus Fittings.

ART. CODE  
0771 0002



€ 17,<sup>89</sup>  
€ 15,03 netto

## ■ Werkzeughalter mit Knarre Gr. 1 M3-M10



**Gewindewerkzeuge halten.**

**Universal-Werkzeughalter** mit Knarre und 2-Backenspannfutter. Für alle Werkzeuge mit Vierkant- oder auch Sechskantschaft (Größe 1). Mit **T-Griff** für bequemes Arbeiten und gehärteten, **auswechselbaren Parallel-Backen**. Für Gewindeschneider und Schraubenausdreher **M3 - M10** mit dem Spannungsbereich von 4,6 - 8,0 mm.

ART. CODE  
0772 0001

€ 13,<sup>99</sup>  
€ 11,76 netto

**Spiralbohrer-Satz HSS-G, 1-10 mm, 19-tlg.**



**Neues Gewinde vorbohren.**

Sortiment mit **19 leistungsstarken Spiralbohrern** von 1-10mm x 0,5mm steigend in **stabiler Kunststoffkassette**. Einsetzbar in Stahl, Stahlguss legiert und unlegiert bis 900 N/mm<sup>2</sup> Festigkeit, Alu etc. Ab Ø 3,0 mm Kreuzanschliff nach DIN 1412 C, rechtsschneidend mit einem Spiralwinkel von 20 - 30° und der Durchmesser-Toleranz h8 nach DIN 338.



ART. CODE  
0762 9191



€ 15,79  
€ 13,27 netto

**Stufenbohrer-Satz, 4-12/ 4-20/ 6-30 mm, 3-tlg.**



**Bohrloch vergrößern.**

3-tlg **Stufenbohrer-Satz**, gerade genutet von **4-12mm**, (Bohrstufen 1mm steigend), **4-20mm** und **6-30mm**, (Bohrstufen 2mm steigend) in **stabiler Kunststoffkassette**. Für gratfreies Bohren und Aufreiben von Blechen, Röhren und Profilen und einseitiges Entgraten in einem Arbeitsgang.



ART. CODE  
0767 0001



€ 69,99  
€ 58,82 netto

**Einschnittgewindebohrer-Satz HSS-G, M3-M12, 16-tlg.**



**Innengewinde schneiden.**

19-tlg. Universalsatz **Handgewindebohrer M3 - M12** mit **Kernlochbohrern** aus HSS-G Material in **stabiler Kunststoffkassette**. Nach DIN 352.



ART. CODE  
0763 9150



€ 39,99  
€ 33,61 netto

**Schneideisen-Satz 25x9, M3-M12, 8-tlg.**



**Außengewinde schneiden.**

9-tlg. **Schneideisen-satz** in vorgeschlitzter (geschlossener) Ausführung von **M3 - M12** zum Schneiden von Außengewinden in **stabiler Kunststoffkassette**. Für den allgemeinen Einsatz, z.B. für Stähle bis 900N/mm<sup>2</sup> geeignet. Mit der Durchmesser-Toleranz 2A, 6g für metrische ISO-Gewinde nach DIN 13.



ART. CODE  
0765 9080



€ 34,99  
€ 29,40 netto

**3in1-Gewindebohrer-Satz, M3-M10, 7-tlg.**



**3in1: Bohren, Schneiden, Entgraten in einem Schritt.**

7 tlg. Sortiment mit **3in1 Gewindebohrern** von M3-M10 in **stabiler Kunststoffkassette**. Zum Kernlochbohren, Gewindeschneiden und Entgraten in 1 Arbeitsgang mit **1/4" Sechskantschaft**. Für das Gewindeschneiden mit Akku, Hand und Stationär-bohrmaschinen mit Rechts- und Linkslauf. Nach DIN 3126.



ART. CODE  
0768 0001



€ 37,99  
€ 31,92 netto

**Kegelsenker-Satz, 6,3-20,5 mm, 6-tlg.**



**Bohrlöcher entgraten oder Schraube versenken.**

Sortiment mit **6 leistungsstarken Kegelsenkern** von 6,3-20,5mm, mit 90° Senkwinkel in **stabiler Kunststoffkassette**. Zum Senken und Entgraten mit drei Schneiden für optimale Ergebnisse. Nach DIN 335, Form C.



ART. CODE  
0767 0002



€ 36,99  
€ 31,08 netto

## Werkstatt-Zubehör. Spezialwerkzeuge für Ihr KFZ.

### ■ Sechskant-Steckschlüssel, flexibel



Mit flexiblem Schaft, besonders geeignet für Schlauchklemmen und enge Anwendungsbereiche. Ergonomischer 2-Komponentengriff mit harter Schnelldreh- und weicher Feindrehzone und praktischen Aufhängeloch, bzw. T-Griff-Aufnahme.

ART. CODE			
0670 0060	6	410	€ 14, <sup>99</sup> € 12,60 netto
0670 0070	7	410	€ 14, <sup>99</sup> € 12,60 netto
0670 0080	8	410	€ 14, <sup>99</sup> € 12,60 netto
0670 0100	10	410	€ 15, <sup>99</sup> € 13,44 netto

### ■ Türverkleidungs-Löswerkzeug



Für allgemeine Karosserie-Montagearbeiten, z.B. Ausbau von Türverkleidungen, von feststehenden Fensterscheiben mit Fensterführung, etc. Vergleichbar mit VW T10236.

ART. CODE  
0842 0001 € 10,<sup>49</sup>  
€ 8,82 netto

### ■ Magnetheber, flexibel



Mit flexiblem Schaft, besonders geeignet für unzugängliche und enge Anwendungsbereiche. Herausragende Hebkraft durch speziellen Neodym-Magnet.

ART. CODE			
0784 0001	1000	12	€ 14, <sup>99</sup> € 12,60 netto
0784 0002	1800	15	€ 18, <sup>99</sup> € 15,96 netto
0784 0003	3000	19	€ 29, <sup>99</sup> € 25,20 netto

### ■ Dichtungsschaber



Zum Entfernen von Dichtungsrückständen. Besonders lang mit geschliffenen Arbeitsflächen und schlagfestem Kunststoffheft.

ART. CODE  
0840 0001 € 6,<sup>99</sup>  
€ 5,87 netto

### ■ Glasschaber



Profi-Werkzeug mit extra scharfen Klingen zum Lösen von Etiketten, reinigen von Fensterscheiben, glatten Flächen, Ceran-Kochfeldern etc. Hinterlässt keine Kratzer auf Glas. Großer, abgerundeter Griff für angenehmes Arbeiten ohne Druckstellen. Mit Aufhängeloch und Klinge mit Schutzkappe.

ART. CODE  
0841 0001 € 15,<sup>99</sup>  
€ 13,44 netto

## Inspektionswerkzeuge.

Der Sache auf den Grund gehen.



Druckfeder-Gelenk mit Bajonett-Verschluss.



Zur Begutachtung unzugänglicher Stellen.

### ■ Inspektionsspiegel-Satz, 2-tlg.

#### Spieglein, Spieglein in der Hand.

Der 2-teilige MATADOR Inspektionsspiegelsatz ist ideal zur Sichtprüfung an schwer zugänglichen Stellen. Die schnelle Identifikation von z.B. Ölverlust, Korrosion oder Steckverbindungen ist kein Problem mehr. Der Teleskoparm ist von 250 mm - 890 mm ausziehbar und der Kopf in alle Richtungen schwenkbar durch ein federgespanntes Doppelkugelgelenk. Der Satz beinhaltet zwei Spiegelgrößen, welche über ein Schnellwechsel-System mit Bajonettverschluss austauschbar sind. In hochwertiger Nylon-Tasche mit Klettverschluss.

ART. CODE  
0876 0001 

€ 59,99  
€ 50,41 netto



### ■ Inspektions-Satz, 6-tlg.

#### Die Vollausstattung für Sichtprüfungen.

Das MATADOR Inspektions-Werkzeugset beinhaltet einen Krallengreifer, Magnethheber mit flexibler Welle (Länge 500 mm), Teleskopsuchspiegel (43 x 65 mm), LED-Stiftleuchte, Teleskop-Magnethheber und Waschdüsen-Einsteller, (Länge 150-660 mm) und eine Scherenzange. Ein 6-teiliges Premium Komplettsset in Industrie-Qualität mit Servicemappe aus Nylon für Sichtprüfungen aller Art.



Zum einstellen der Düsen von Scheibenwaschanlagen (zeigt die Strahlrichtung der Düse auf der Scheibe an).

ART. CODE  
0876 0002 

€ 99,99  
€ 84,03 netto

## Drehmomentschlüssel UNO.

Ein Fenster. Ein Wert. Ein Griff. Ein Klick.



Warum kompliziert machen, wenn es auch einfach geht.



Einfache Ver- und Entriegelung am Griffende.



Eindeutiger, numerischer Einstellwert, keine Strichskala.

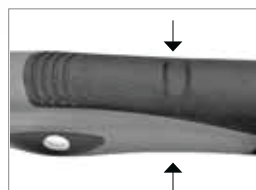

Korrekte Handhabung durch beidseitige Fingermulden.



Fest integrierte Qualitätsnarre, extra schmale Kopfform.



Dauerhaft geschützt in hochwertiger Transportbox.

## Extrem präzise und einfach zu bedienen.

Der neue Profi-Drehmomentschlüssel mit einem völlig neuartigem Bedienkonzept: **Einfachste Einstellung** mit extra feiner Skaleneinteilung (von 0,5 N·m bis 1,0 N·m bei größeren Modellen), **nur ein klar ablesbarer Wert** in N·m. **Keine Doppelskala mit undeutlichen Strichangaben.**

Mit schmalen Kopf zum Erreichen enger Bereiche, mit fest integrierter Hebelumschaltknarre mit 48 Zähnen und Sicherheitsverbindung. Durch die Pulverbeschichtung ist der Korpus dauerhaft geschützt.

Dank des handlichen und ergonomisch optimal gestalteten **Griffs mit Fingermulde** ist die richtige Handhabung ein Kinderspiel. Das Erreichen des gewünschten Drehmomentwertes wird durch ein deutlich hör- und fühlbares Signal angezeigt.

Der MATADOR UNO ist extrem präzise, die **maximale Abweichung beträgt nur ±3%** vom eingestellten Skalenswert. Für den kontrollierten Rechtsanzug. Mit deutschem Kalibrierzertifikat nach DIN EN ISO 6789.



### Von 1 - 1.000 N·m. Für Industrie und Automotive.

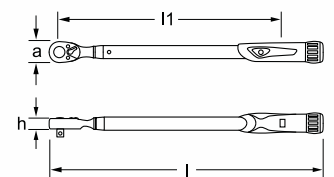

ART. CODE	mm / <sup>16</sup> / <sub>32</sub>	N·m	l1 mm	a mm	h mm	l mm	g	€ UVP inkl. USt.	€ Netto
6175 0025	6.3 <sup>1</sup> / <sub>4</sub>	1 - 25	250	22.5	19.6	343	760	€ 159,-	€ 133,61
6175 0050	10 <sup>3</sup> / <sub>8</sub>	5 - 50	322	31.2	26.7	419	983	€ 179,-	€ 150,42
6175 0100	12.5 <sup>1</sup> / <sub>2</sub>	10 - 100	337	41.0	36.4	440	998	€ 189,-	€ 158,82
6175 0200	12.5 <sup>1</sup> / <sub>2</sub>	20 - 200	435	41.0	36.4	540	1360	€ 189,-	€ 158,82
6175 0340	12.5 <sup>1</sup> / <sub>2</sub>	60 - 340	538	41.0	36.4	640	1730	€ 209,-	€ 175,63
6175 0550	20 <sup>3</sup> / <sub>4</sub>	110 - 550	827	58.0	55.0	938	4500	€ 549,-	€ 461,34
6175 0750	20 <sup>3</sup> / <sub>4</sub>	150 - 750	1107	58.0	55.0	1218	5850	€ 659,-	€ 553,78
6175 1000	25 <b>1</b>	200 - 1000	1393	67.0	67.0	1508	7426	€ 789,-	€ 663,03
6175 5050	9x12 mm	5 - 50	322	31.2	26.7	378	886	€ 179,-	€ 150,42
6175 5100	9x12 mm	10 - 100	322	31.2	26.7	378	886	€ 189,-	€ 158,82
6175 5200	14x18 mm	20 - 200	435	41.0	36.4	490	1180	€ 189,-	€ 158,82
6175 5340	14x18 mm	60 - 340	538	41.0	36.4	595	1554	€ 209,-	€ 175,63

# Mini-Drehmomentschlüssel EasyTorque.

Für alle Feinverschraubungen in Industrie und Handwerk.

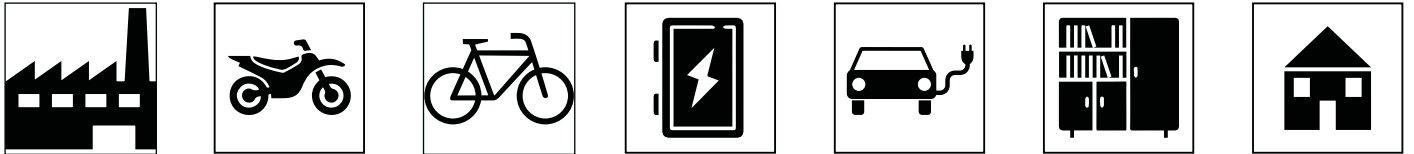

Der Mini-Drehmomentschlüssel für den kontrollierten Rechts- und Linksanzug, mit integrierter Hebelumschaltknarre und Sicherheitsverbindung.

Die Auslösegenauigkeit beträgt maximal  $\pm 3\%$  vom eingestellten Skalenwert. Lieferung mit rückführbarem Werks-Kalibrierzertifikat nach DIN EN ISO 6789:2003.

Skala mit N·m, hör- und fühlbare Kurzwegauslösung, Metallhandgriff und einfache Ver- und Entriegelung durch Fixierring.

Robustes Stahlrohr mit hohem Korrosionsschutz, schwarz eloxiert, servicefreundlich (Knarren-Reparatur-Sätze erhältlich), inklusive Bedienungsanleitung.

Kalibrierzertifikat und Gutschein für 1x kostenloses Nachkalibrieren.



Extrem schmaler Kopf für enge Bereiche (nur 19,5 mm).



Robuste Hebelumschaltknarre mit 72 Zähnen und Sicherheitsverbindung.



Klassifiziert nach DIN EN ISO 6789:2003 Typ II Klasse A mit einem rückführbaren Werkzertifikat.



Leichte Einstellung des Zielwerts durch Herausziehen des Fixierrings.



Schwarz eloxierter Handgriff aus Metall.

mm / "	N·m	Anz. Zähne	l mm	g
6.3 / 1/4	2 - 20	72	195	325

ART. CODE  
6173 0002

€ 69,99  
€ 58,82 netto



## Praktische Helfer. Die Problemlöser von MATADOR.

### C-O-B CHIP ON BOARD



### LED-Stirnlampe

#### Perfekte Ausleuchtung und freie Hände.

Die MATADOR COB Stirnlampe bietet im Gegensatz zu herkömmlichen Stirnlampen viele neue Vorteile. Die LED Technik verspricht eine Helligkeit von 350 Lumen mit einem 230° Leuchtbereich und einer Akkulaufzeit von bis zu 8 Stunden bei einem Gewicht von nur 100 Gramm. Es kann zwischen 5 verschiedenen Lichtoptionen in verschiedenen Helligkeiten gewählt werden. Desweiteren ist die Lampe zu 100% regenfest, stoßfest und in der Größe frei verstellbar. Für Handwerk und Hobby, Indoor und Outdoor.

ART. CODE  
0887 0002

€ 29,<sup>99</sup>  
€ 25,20 netto



Mobiles laden durch USB-Anschluss.



Lichtschtaltung über Bewegungssensor.



Seitlicher Scheinwerfer für 100 Meter Sichtweite.



LED Bandleuchte mit 230° Leuchtbereich.

### 4 penny



### Schraubendreher 4in1

#### Immer zur Hand, wenn es schnell gehen muss.

Super praktischer Stift-Schraubendreher, mit 2 abnehmbaren Kappen mit je einem Wechsel-Bit. Ergibt 4 Schraubendreher in einem Werkzeug. Mit Sichtfenster für schnelle Identifikation des eingesteckten Bit. Mit Schnelldrehfunktion aus dem Handballen heraus. Die ideale Kombination aus Feinmechanik und Standardschraubendreher. Geeignet für Brille, Mobiltelefon, Fernbedienungen, Modellbau, Spielzeug, Computer, Auto, Fahrrad, Werkstatt und vieles mehr.

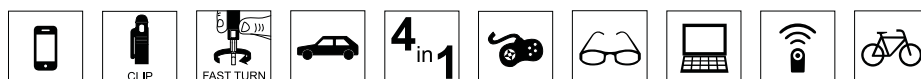

ART. CODE  
0664 0001

1,5 - 3,0  
PH 00 - PH 0

€ 4,<sup>99</sup>  
€ 4,19 netto

# MATADOR-Werkzeugsätze in der Tasche.

Ideal für Unterwegs.

## Werkzeugtasche Home, 41-tlg.

6,3 mm 1/4

Die 41-tlg. **Werkzeugtasche Home** enthält die wichtigsten Werkzeuge für kleinere Reparaturen. Dank der Nylontasche sind alle Werkzeuge platzsparend verstaut und sind für die Arbeiten zu Hause und unterwegs immer zur Hand.

- ☑ Umschaltknarre Z90 mit Steckgriff-Verlängerung und Biteinsätzen
- ☑ Verstellbarer Rollgabelschlüssel
- ☑ Winkelschlüssel 1,5 - 10 mm
- ☑ 3K-Kombizange
- ☑ 4in1-Ratschen-Schlüssel, etc.



### Inhalt:

		2061	
		2073	150 mm
		2084	
		2076	3 - 3,5 - 4,5 - 5,5 - 6,5
		2077	PZ 0 - PZ 1 - PZ 2 - PZ 3
		2077	PH 0 - PH 1 - PH 2 - PH 3
		2078	3 - 4 - 5 - 6
		0441	1,5 - 2 - 2,5 - 3 - 4 - 5 - 6 - 8 - 10 mm
		0500	180 mm / 7"
		0184	10 - 13 - 17 - 19 mm
		0591	250 mm / 10" (0-30 mm)
		0635	0,6 x 3,5 x 100 mm
		0664	1,5 mm - 3 mm - PH 0 - PH 00
		0705	200 g
		0797	2 m
		0827	
		0843	210 mm

Der perfekte Begleiter im Taschen-Format.



Kompaktes Außenmaß:  
320 (l) x 170 (b) x 60 (h) mm.

ART. CODE  
8106 0001



€ 129,-  
€ 108,40 netto

**Werkzeugtasche Automotive,  
67-tlg.**

6,3 mm 1/4

Die **67-tlg. Werkzeugtasche Automotive** ist die perfekte Zusammenstellung von Werkzeugen für alle Arbeiten im KFZ-Bereich. Dank der Nylontasche sind alle Werkzeuge platzsparend verstaut und für die Arbeiten im Fall einer Panne immer zur Hand.



**Inhalt:**

			2061	
			2073	150 mm
			2084	
			0440	1,5 - 2 - 2,5 - 3 - 4 - 5 - 6 - 8 - 10 mm
			0500	180 mm / 7"
			0554	240 mm / 9.1/2"
			0184	10 - 13 - 17 - 19 mm
			0185	8 - 10 - 13 - 17 - 19 mm
			0591	250 mm / 10" (0-30 mm)
			0635	0,6 x 3,5 x 100 mm
			0664	1,5 mm - 3 mm - PH 0 - PH 00
			0694	1,2 x 6 mm - PH 2
			0843	210 mm
			0425	170 mm
			0781	150 mm
			0841	120 x 40 mm
			0850	
			0863	500 mm
			7052	1/4" Bitsatz Torsion
			7110	XL

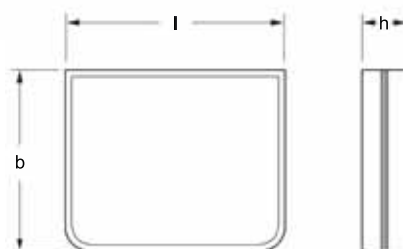

Kompaktes Außenmaß:  
285 (l) x 235 (b) x 60 (h) mm.

**Das Bord-  
Werkzeug  
für alle Fälle.**

ART. CODE  
8107 0001



€ 199,-  
€ 167,23 netto

# Werkzeugrollkoffer ALLROUND.

Die mobile Werkstatt.



Außenmaße:  
370 (h) x 485 (a) x 190 (b) mm

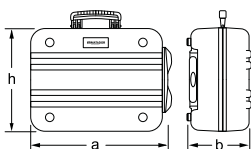

Inkl.  
**smartyBOX**

Inhalt:

	0190	8 - 32 mm		0786	440 mm
	0442	1,5 - 10 mm L		0798	5 m
	0444	T10 - T50		0743	140 mm
	0500	165 mm (6.1/2")		0745	250 mm
	0530	165 mm (6.1/2")		0826	180 mm
	0585	170 mm (6.3/4")		0762	Bohrersatz HSS-R
	0556	240 mm (9.1/2")		0775	200 mm 5-tlg.
	0588	250 mm (10")		0782	290 x 40 mm
	0591	300 mm (12")		0784	1.000 g
	0616	4 x 100 mm		0798	300 x 30 x 1,0 mm
	0615	5,0 x 100 mm, 6,5 x 150 mm, 8,0 x 175 mm, 10,0 x 250 mm		0799	140 mm
	0655	PH 1 x 80 mm, PH 2 x 100 mm PH 3 x 150 mm		0840	250 mm
	0657	PZ 1 x 80 mm, PZ 3 x 150 mm		0843	5-tlg.
	0635	0,5 x 3,0 x 65 mm		4061	
	0671	10 - 13 x 230 mm		4064	300 mm
	0700	35 mm		4065	125 - 250 mm
	0705	300 g, 500 g		4068	
	0718	∅ 2 - 3 - 4 - 5 - 6 - 8 mm		4075	10 - 11 - 12 - 13 - 14 - 15 16 - 17 - 18 - 19 - 22 - 24 27 - 30 - 32 mm
	0719	3 - 4 - 125 - 150 mm		2155	SMARTY-Box, 47-tlg.



Bleiben Sie mobil mit dem MATADOR Premium-Trolley ALLROUND inkl. 185-tlg. Werkzeugsatz.

Extrem stabiler, doppelwandiger Werkzeugkoffer mit ausziehbarem Tragegriff und leichtgängigen Rollen. Kompletter Werkzeugsatz „Best of MATADOR“.



Einrastender Teleskopgriff.



Große leichtgängige Transportrollen.



**3K softGRIP**

Innovativer Zangen-Satz mit 3K-Griffen und zahlreichen Zusatzfunktionen.



Inklusive smartyBOX, die praktische Universal-Steckschlüsselbox.



Boden durch variable Einsätze weiter unterteilbar.

ART. CODE  
8132 0185 € 1.249,-  
€ 1.049,58 netto

# Der Klassiker unter den Werkzeugkästen.

Robust, handlich, funktional.

## Werkzeug-Tragekasten, leer



Umlegbarer  
Tragegriff.



4 große  
Aufklappfächer.

Außenmaße:  
200 (h) x 200 (a) x 520 (b) mm

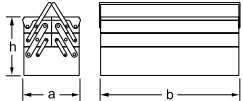

5 kg

Werkzeugkasten ohne Werkzeug und Zubehör.

ART. CODE  
8175 0020

€ 57,99  
€ 48,73 netto

Hochwertiger Werkzeugkasten aus Stahlblech, stabile Ausführung in grau-schwarzem Design. Der ideale Helfer in der Werkstatt. Mit 5 Fächern in altbewährter Bauweise.

## Werkzeug-Tragekasten, 108-tlg.

Umfangreicher **Allround-Werkzeugsatz** für den KFZ-Bereich.

Inhalt:

Stahlkasten	8175	520 x 200 x 200 mm
	0100	6 x 7 - 8 x 9 - 10 x 11 - 12 x 13 - 14 x 15 16 x 17 - 18 x 19 20 x 22 - 21 x 23 24 x 26 - 25 x 28 - 30 x 32 mm
	0200	6 x 7 - 8 x 9 - 10 x 11 - 12 x 13 - 14 x 15 16 x 17 - 18 x 19 20 x 22 - 21 x 23 24 x 26 - 25 x 28 - 30 x 32 mm
	0425	240 mm
	0440	1,5 - 10 mm
	0500	180 mm / 7"
	0530	180 mm / 7"
	0556	240 mm / 9.1/2"
	0596	0 - 60 mm / 1.1/2"
	0615	5 x 100 - 6.5 x 150 - 8 x 175 - 10 x 200 mm
	0660	3,0 x 100 mm
	0655	PH 1 - PH 2 - PH 3
	0633	6 - 24 V
	0700	35 mm
	0705	400 g
	0718	3 - 4 - 5 mm
	0719	

	0754	500 mm
	0760	13 x 0,5 - 1,00
	0780	150 x 8 x 1
	0778	200 mm
	0781	150 mm
	0782	290 x 40 mm
	0783	120 mm
	0786	440 mm
	0814	1/8" - 5/8"
	0825	200 mm
	0840	250 mm
	0842	160 mm
	0846	240 mm
	0852	225 mm
	0860	10 mm
	4061	12,5 mm 1/2 90°
	4064	300 mm
	4065	125 - 250 mm
	4068	12,5 mm 1/2 120° 1/2
	4075	10 - 11 - 12 - 13 - 14 - 15 - 16 - 17 - 18 19 - 21 - 22 mm
	4081	16 - 20,8 mm

ART. CODE  
8175 8013



€ 735,-  
€ 617,65 netto



12,5 mm 1/2



# Pneumatik-Werkzeuge.

Schrauben immer noch, wo andere längst aufgeben.

## Hochleistungs-Schlagschrauber



- EXTREM LEISE.
- EXTREM LEICHT.
- EXTREM STARK.

**Hochleistungs-Druckluft-Schlagschrauber** mit herausragenden technischen Eigenschaften, **extrem kraftvoll, leicht und leise**. Doppelhammer-Schlagwerk mit 6-Lamellen-Motor. **Kälteisolierter**, rutschfester Griff. Ultraleichtes Komposit-Gehäuse. **Einhand-Umschaltfunktion**. Extrem **vibrationsarm**, ideal für den Dauereinsatz. Extrem niedriger Luftverbrauch. Abluftführung durch den Handgriff nach unten. Inklusive Kupplungsstecker.

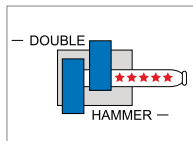

ART. CODE	N-m	N-m	dB(A)	U/min	l/min	m/s <sup>2</sup>	mm (")	kg			
7000 0001	<b>125</b> mm	<b>1/2</b>	1.490	813	83	7.000	113	6,8	10 (3/8)	1,9	€ 259,-- € 217,56 netto
7000 0002	<b>20</b> mm	<b>3/4</b>	3.200	1.898	90	5.500	198	10,2	13 (1/2)	3,3	€ 599,-- € 503,36 netto
7000 0003	<b>25</b> mm	<b>1</b>	3.200	1.898	90	5.500	198	10,2	13 (1/2)	3,4	€ 649,-- € 545,38 netto

## Schlagschrauber „MiniMAX“



**Hochleistungs-Druckluft-Schlagschrauber** mit herausragenden technischen Eigenschaften. **Extrem klein** (nur 98 mm lang), **extrem kraftvolle 1.275 N·m Löse-moment, leicht und leise**. Jumbohammer-Schlagwerk. **Kälteisolierter**, rutschfester Griff. Ultraleichtes **Komposit-Gehäuse**. **Einhand-Umschaltfunktion**. Extrem **vibrationsarm**, ideal für den Dauereinsatz. Abluftführung durch den Handgriff nach unten. Inklusive Kupplungsstecker.

**1.275 N·m**

## Hochleistungs-Schlagschrauber „FatCat“



**Hochleistungs-Druckluft-Schlagschrauber, extrem kraftvoll, leicht und leise**. Doppelhammer-Schlagwerk mit 6-Lamellen-Motor. **Kälteisolierter**, rutschfester Griff. Ultraleichtes Komposit-Gehäuse. Enorme **3.389 N·m** maximales Löse-moment. Einstellbares Drehmoment in jeweils 3 Stufen. **Nur 96 dB(A)** Schalldruckpegel. **Extrem leicht**. Mit langer Spindel 180 mm und seitlichem Handgriff mit Befestigungssatz. Druckluftanschluss nach unten oder seitlich nach hinten.

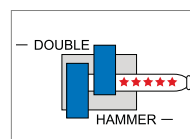

N-m	N-m	dB(A)	U/min	l/min	m/s <sup>2</sup>	mm (")	kg
1.275	678	94	10.000	164	7,3	10 (3/8)	1,27

ART. CODE 7000 0011 **125** mm **1/2** € 189,--  
€ 158,82 netto

N-m	N-m	dB(A)	U/min	l/min	m/s <sup>2</sup>	mm (")	kg
3.389	2.441	96	6.000	282	12,9	13 (1/2)	7,3

ART. CODE 7000 0004 **25** mm **1** € 799,--  
€ 671,43 netto



**4-255 mm.**

Das MATADOR-Druckluftprogramm. Kraft-Steckschlüssel für industrielle Anwender von 4-255 mm. Nicht nur heiße Luft. Weitere Informationen:



**Stabschleifer, gerade**



Zum Konturenschleifen, Trennen, Fräsen, Polieren und Entgraten. Spannweite 6 mm. Stufenlose Einstellung der Drehzahl.

dB(A)	U/min	l/min	m/s <sup>2</sup>	mm (")	kg
79	20.000	113	0,46	10 (3/8)	0,7

ART. CODE 7004 0001 € 129,--  
€ 108,40 netto

**Mikro-Stabschleifer**



Für Arbeiten in beengten Platzverhältnissen. Sehr handlich. Spannweite 3 mm. Stufenlose Einstellung der Drehzahl.

dB(A)	U/min	l/min	m/s <sup>2</sup>	mm (")	kg
79	56.000	113	0,13	10 (3/8)	0,4

ART. CODE 7004 0002 € 129,--  
€ 108,40 netto

**Ausblaspistole**



Zum Säubern und Entfernen von Spänen und anderen Kleinstteilchen. Rutschtoter Griff aus Spezial-Kunststoff.

dB(A)	U/min	l/min	bar	mm (")	kg
88	15	300	5-8	10 (3/8)	0,1

ART. CODE 7003 0001 € 15,79  
€ 13,27 netto

**Kraft-Steckschlüssel, kurz, 14-tlg.**



Satz kurze Kraftsteckschlüssel, mit MATADOR SmartDrive<sup>2</sup>-Profil inkl. passender Sicherungsringe und -stifte.

12,5 mm	1/2	SMART DRIVE
7475	10 - 11 - 13 - 14 - 15 - 17 - 19 - 21 - 22 - 24 x 38 mm	
7499	1x 10 - 14 / 1x 15 - 32	

ART. CODE 7475 9001 € 73,99  
€ 62,18 netto

**Kraft-Steckschlüssel, lang, 13-tlg.**



Satz lange Kraftsteckschlüssel, mit MATADOR SmartDrive<sup>2</sup>-Profil inkl. passender Sicherungsringe und -stifte.

12,5 mm	1/2	SMART DRIVE
7481	10 - 13 - 15 - 17 - 18 - 19 - 21 - 22 - 24 x 78 mm	
7499	1x 10 - 14 - 1x 15 - 32	

ART. CODE 7481 9001 € 104,99  
€ 88,23 netto

**Kraft-Steckschlüssel, 17-tlg.**



Satz kurze und lange Kraftsteckschlüssel für Nutzfahrzeugbereiche bzw. Schwerindustrie, mit MATADOR SmartDrive<sup>2</sup>-Profil inkl. passender Sicherungsringe und -stifte.

20 mm	3/4	SMART DRIVE
7575	17 - 19 - 22 - 24 - 27 - 30 - 32 x 50 mm	
7581	17 - 19 - 22 - 24 - 27 - 30 - 32 - 33 x 90 mm	
7599	1x 17 - 46 - 1x 17 - 46	

ART. CODE 7575 9001 € 209,--  
€ 175,63 netto

# Geschmiedet, nicht gegossen. Gebaut für Generationen. Unser Klassiker.

## Parallel-Schraubstöcke

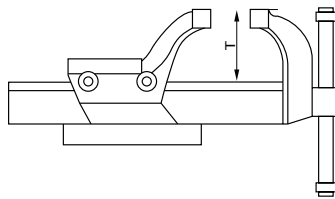
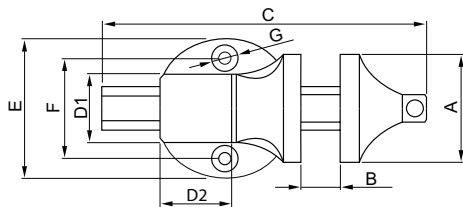

ART. CODE	A mm	T mm	B mm	D1 x D2 mm	C mm	E mm	F mm	G mm	kg	
0817 0100	100	60	105	60 x 64	350	122	89	10,5	6,4	€ 125,- € 105,04 netto
0817 0125	125	75	130	72 x 72	385	150	108	14,0	11,6	€ 199,- € 167,23 netto
0817 0150	150	95	160	96 x 90	490	180	139	16,5	21,0	€ 269,- € 226,05 netto

Der Klassiker für jede Werkstatt: Vollständig **aus hochwertigem Stahl** geschmiedeter Parallelschraubstock mit **induktionsgehärteten und geschliffenen Backen** mit gefrästen Zähnen. Großer, **gehärteter Amboss**. Gewaltes, zweigängiges Trapezgewinde für präzise und schnelle Bedienung. **Integrierte Rohrspannbacken**. Gegen Verschmutzung und Beschädigung geschützte Spindellagerung. Spannweite höher als Backenbreite für mehr Komfort. Lieferung **mit 360°-Drehsteller**.



Mit integriertem Rohrspanner unterhalb der Backen.



Nachstellbare Führungen für spielfreien Lauf.



Drehsteller leicht fixier- und demon- tierbar.



Einfache Demontage des Stahlarms.



## Unter Strom.

Werkzeuge für den Elektro-Bereich.

### ■ Universal-LötKolben



Millionenfach bewährter Universal-LötKolben mit 40 W für erhöhten Wärmebedarf. Vielseitig einsetzbar für Lötarbeiten in den Bereichen Handwerk / Service und Hobby. Ausgestattet mit einer Profi-Dauerlötlitze. ROHS-Konform mit einer Betriebsspannung von 230 Volt und einer Anheizzeit von 120 Sekunden. Maximale Lötlitzentemperatur von 420 °C. Lötlitzendurchmesser 3,10 mm.

0879 400 g

0879 Lötzinn

ART. CODE  
0879 0001



€ 14,99  
€ 12,60 netto

### ■ Digital-Multimeter



Das Digital-Multimeter für einfache Messungen im Kfz-Bereich. Einsteigermodell mit hervorragenden Ausstattungsmerkmalen. Spannungsversorgung durch 9 V-Blockbatterie. Mit Prüfkabel und ausführlicher Bedienungsanleitung. Gleichspannung bis 250 V (200 mV, 2 V, 20 V, 200 V, 250 V), Wechselspannung bis 250 V (200 V, 250 V) und Gleichstrom bis 10 A (2 mA, 20 mA, 200 mA, 10 A). Widerstand bis 2 M $\Omega$  (200  $\Omega$ , 2 k $\Omega$ , 20 k $\Omega$ , 200 k $\Omega$ , 2 M $\Omega$ ). Batterietester 1,5 V- / 9 V, Diodentest und Durchgangsprüfer.

ART. CODE  
0881 0001 300 g

€ 19,99  
€ 16,80 netto

### ■ Elektrikerschere (VDE)

1000 V



Schneidet mühelos Kabel, Kabelummantelungen, Kabelbinder, Isolierband oder sogar Draht. Hergestellt aus rostfreiem INOX-Edelstahl mit der Härte 60 HRC.

An der Klinge befindet sich eine Einkerbung für Kabel und Drähte.

ART. CODE  
0744 1001 140 mm

€ 8,89  
€ 7,47 netto

### ■ Kabelmesser (VDE)

1000 V



VDE Kabelmesser mit gerader, gehärteter Klinge aus rostfreiem Stahl. Inklusive Schutzkappe gegen Verletzungen.

10.000 V stückgeprüft mit isolierter Oberfläche nach IEC 60900:2004.

ART. CODE  
0826 0001 180 mm

€ 16,99  
€ 14,28 netto

## Werkzeugkoffer AUTOMOTIVE.

Die mobile Werkstatt für Elektro- und Hybridfahrzeuge.



Werkzeugsatz für Hybrid- und Elektrofahrzeuge mit über 50 Werkzeugen, u.a. mit

- Maulschlüssel 8 - 24 mm
- Rollgabelschlüssel
- 3-tlg. Zangensatz VDE mit Telefonzange, Kombizange und Seitenschneider
- 6-tlg. Schraubendrehersatz VDE
- 12,5(1/2)-Steckschlüsselsatz VDE mit Einsätzen 8-22 mm
- Winkelschraubendreher mit T-Griff VDE
- Im praktischen Hartschalenkoffer mit viel Extra-Stauraum
- Optional mit Drehmomentschlüssel 20-10 N-m



**Inhalt:**

Koffer	8130	495 x 410 x 175 mm
	0131	8 - 9 - 10 - 11 - 12 - 13 - 14 - 15 - 16 - 17 - 18 - 19 - 20 - 21 - 22 - 23 - 24 mm
	0591	250 mm / 10"
	0532	160 mm / 6.1/4" VDE
	0585	170 mm / 6.3/4" VDE
	0500	205 mm / 8" VDE
	0616	0,4 x 2,5 x 75 - 0,8 x 4 x 100 1,0 x 5,5 x 125 mm VDE
	0656	PH 0 - PH 1 - PH 2 VDE
	4161	Umschaltknarre VDE
	4165	12,5 mm 1/2 125, 250 mm VDE
	4175	8 - 9 mm VDE
	4181	10 - 11 - 12 - 13 - 14 - 15 - 16 - 17 18 - 19 - 20 - 21 - 22 mm VDE
	0449	4 - 5 - 6 - 8 mm VDE
	4178	10 x 70 mm VDE

ART. CODE **8130 9550** € 1.889,-  
€ 1.587,39 netto



Robuster ABS Koffer mit Zahlenschloss.

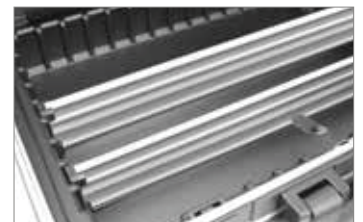

Boden durch variable Einsätze weiter unterteilbar.



Optional mit Drehmomentschlüssel VDE 20-10 N-m.

Der  
Elektronik-  
Satz to go.



Außenmaße:  
500 (l) x 390 (b) x 190 (h) mm.

wie 8130 9550, zusätzlich mit Drehmomentschlüssel

6179 Drehmomentschlüssel 20 - 100 N-m VDE

ART. CODE **8130 9551** € 2.299,-  
€ 1.931,93 netto

# MATADOR VDE-Werkzeuge.

Sicherheit geht vor.

## Werkzeugtasche VDE, 11-tlg.

Die **11-tlg. Werkzeugtasche VDE** enthält die wichtigsten Werkzeuge für kleinere Reparaturen im Elektronik-Bereich. Perfekt als Bordwerkzeug für alle Elektro-Fahrzeuge geeignet. Dank der Nylontasche sind alle Werkzeuge platzsparend verstaut und für die Arbeiten zu Hause und unterwegs immer zur Hand.

- Vollautomatische Abisolierzange
- VDE-Zangensortiment
- VDE-Spannungsprüfer
- Kompletter 2K VDE-Schraubendreher-Satz

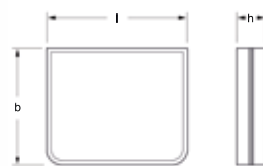

Kompaktes Außenmaß:  
285 (l) x 235 (b) x 60 (h) mm.

Inhalt:

	0575	160 mm / 6,1/4"
	<input checked="" type="checkbox"/> K 1000 V 0500	180 mm / 7"
	<input checked="" type="checkbox"/> K 1000 V 0532	160 mm / 6,1/4"
	<input checked="" type="checkbox"/> K 1000 V 0586	205 mm / 8"
	<input checked="" type="checkbox"/> 1000 V 0635	0,6 x 3,5 x 100 - 0,8 x 4 x 100 mm
	<input checked="" type="checkbox"/> 1000 V 0616	0,6 x 3,5 x 100 mm
	<input checked="" type="checkbox"/> 1000 V 0656	PH0 x 60 - PH1 x 80 - PH2 x 100 mm
	<input checked="" type="checkbox"/> 1000 V 0826	180 mm

ART. CODE  
8105 0001



€ 179,-  
€ 150,42 netto

## VDE-Schraubendreher-Satz, 6-tlg.



1000 V



(ohne Spannungsprüfer)

6-tlg. Satz mit den wichtigsten 2K-Schraubendrehern für alle elektrischen Arbeiten. **Mit gelber, weicher und rutschhemmender Griffzone aus TPE-Kunststoff** für sicheren Halt mit maximalem Druck. Hohe Sicherheit durch eindeutige Kennzeichnung. Geprüft nach VDE-Vorschrift IEC 60900.

	<input checked="" type="checkbox"/> 1000 V 0616	2,5 x 75 - 3,5 x 100 - 5,5 x 125 mm
	<input checked="" type="checkbox"/> 1000 V 0635	0,5 x 3,0 mm
	<input checked="" type="checkbox"/> 1000 V 0656	PH 1 - PH 2

ART. CODE  
0681 1001



€ 36,99  
€ 31,08 netto



**Neuheiten und Aktionsprodukte.  
2023 DE.** 



**Stay tuned.**



Mehr MATADOR-Produkte?  
Blättern Sie in unserem  
300-Seiten starken Hauptkatalog.



**www.matador.de**

**MATADOR GmbH & Co. KG**

Morsbachtalstr. 17  
42855 Remscheid  
Deutschland

Tel. +49 2191 97 43 - 0  
Fax +49 2191 97 43 - 44

sales@matador.de

Ihr Fachhändler:

Alle Preise verstehen sich als empfohlene, unverbindliche Verkaufspreise inkl. ges. USt.  
Technische Änderungen vorbehalten. Alle Angaben und Preise vorbehaltlich Satz- und  
Druckfehler. Preise ohne gesetzliche USt. gelten nur für Wiederverkäufer und gewerbliche  
Verbraucher. HIT-Aktion gültig bis 29.02.2024.

**Be a MATADOR.**

**H I T**